



CLIMATIZZATORI D'ARIA SPLIT MONO R32 - SERIE FAIRY

MANUALE D'USO e INSTALLAZIONE



Modelli

UNITA' INTERNA

GWH09ACC-K6DNA1A/I
GWH12ACC-K6DNA1D/I
GWH18ACD-K6DNA1D/I
GWH24ACE-K6DNA1A/I

UNITA' ESTERNA

GWH09ACC-K6DNA1A/O
GWH12QC-K6DNA1C/O
GWH18QD-K6DNA1D/O
GWH24QE-K6DNA1E/O

Leggere attentamente il presente manuale prima di installare e usare il climatizzatore e conservarlo per futuri riferimenti.

Indice

Informazioni per l'uso	
Il Refrigerante R32	3
Precauzioni per l'uso	4
Descrizione dei componenti	6
Guida al telecomando e al display	
Tasti del telecomando	7
Introduzione alle icone sul display	8
Introduzione ai tasti del telecomando	8
Introduzione alle funzioni delle combinazioni dei tasti	15
Guida operativa	16
Sostituzione delle batterie nel telecomando	16
Guida alla WIFI	17
Funzionamento in emergenza	27
Manutenzione	
Pulizia e cura	27
Risoluzione dei problemi	
Possibili anomalie di funzionamento e soluzione	28
Analisi delle anomalie di funzionamento e soluzione	30
Istruzioni di installazione	
Precauzioni per l'installazione	33
Scelta del luogo di installazione	34
Requisiti per i collegamenti elettrici	34
Installazione	
Installazione unità interna	36
Installazione unità esterna	40
Controlli dopo l'installazione	42
Collaudi e funzionamento	
Test di funzionamento	43
Appendici	
Configurazione delle tubazioni	43
Operazioni di sicurezza del refrigerante infiammabile	44
Procedura per l'allungamento delle tubazioni	45



INFORMAZIONE PER IL CORRETTO SMALTIMENTO DEL PRODOTTO ai sensi dell'art. 26 D.Lgs 14/03/14, no. 49 "ATTUAZIONE DELLA DIRETTIVA EUROPEA 2012/19/UE SUI RIFIUTI DA APPARECCHIATURE ELETTRICHE ED ELETTRONICHE"

Alla fine della sua vita utile questo apparecchio non deve essere smaltito insieme ai rifiuti domestici. Richiamiamo l'importante ruolo del consumatore nel contribuire al riutilizzo, al riciclaggio e ad altre forme di recupero di tali rifiuti. L'apparecchio deve essere consegnato in modo differenziato presso appositi centri di raccolta comunali oppure gratuitamente presso i rivenditori, all'atto dell'acquisto di una nuova apparecchiatura di tipo equivalente. Per prodotti di dimensione esterna inferiore a 25 cm tale servizio di ritiro gratuito del rifiuto deve essere obbligatoriamente fornito gratuitamente dai rivenditori di grandi dimensioni (superficie di vendita di almeno 400m²) anche nel caso in cui non venga acquistata alcuna apparecchiatura equivalente. Smaltire separatamente un apparecchio elettrico ed elettronico consente di evitare possibili effetti negativi sull'ambiente e sulla salute umana derivanti da uno smaltimento inadeguato e permette di recuperare e riciclare i materiali di cui è composto, con importanti risparmi di energia e risorse. Per sottolineare l'obbligo di smaltire separatamente queste apparecchiature, sul prodotto è riportato il simbolo del cassonetto barrato.

INFORMAZIONI PER L'USO IL REFRIGERANTE R32



L'unità contiene gas leggermente infiammabile R32.



Prima di utilizzare l'unità, leggere le istruzioni.



Prima di installare l'unità leggere il manuale d'installazione



Prima di riparare l'apparecchio, leggere il manuale di assistenza.

- Per poter svolgere le sue funzioni, il climatizzatore ha al suo interno un circuito frigorifero in cui circola un refrigerante ecologico: R32 = GWP (Potenziale di riscaldamento globale: 675)
- E' un refrigerante solo leggermente infiammabile e inodore, con ottime proprietà termodinamiche che portano ad un'elevata efficienza energetica.

Attenzione:

Data la leggera infiammabilità di questo refrigerante, si consiglia di attenersi strettamente alle istruzioni di sicurezza riportate nel presente manuale.

Non utilizzare artifici per accelerare il processo di sbrinamento o per pulire se non quelli raccomandati.

Per le riparazioni seguire strettamente solo le istruzioni del produttore: rivolgersi sempre ad un Centro Assistenza Argoclima.

Qualsiasi riparazione eseguita da personale non qualificato potrebbe essere pericolosa. L'apparecchio deve essere conservato in una stanza senza fonti di accensione a funzionamento continuo. (per esempio: fiamme libere, un apparecchio a gas operativo o una stufa elettrica operativa). Non forare o bruciare.

L'apparecchio deve essere installato, gestito e mantenuto in una stanza con una superficie di oltre X m². (Fare riferimento alla tabella "a" nella sezione "Operazioni di sicurezza del refrigerante infiammabile" di pagina 43).

L'apparecchio contiene gas R32 infiammabile. Attenzione i refrigeranti non hanno odore.

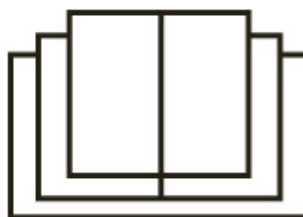

INFORMAZIONI PER L'USO

Precauzioni per l'uso







ATTENZIONE

- Questo prodotto non è un giocattolo. I bambini sotto i 3 anni devono essere tenuti lontani se non debitamente supervisionati, al fine di assicurarsi che non giochino con l'apparecchio.
- Questo apparecchio non è destinato a persone (bambini da 8 anni in su inclusi) con ridotte capacità fisiche, sensoriali o mentali, oppure senza la necessaria esperienza e conoscenza, a meno che non abbiano ricevuto la necessaria supervisione o formazione per l'uso dell'apparecchio da una persona responsabile per la loro sicurezza.
- I bambini di età compresa tra 3 e 8 anni devono poter solo accendere/spegnere l'apparecchio a condizione che questo sia stato collocato nella sua posizione di funzionamento normale, che siano state loro impartite istruzioni su come utilizzare l'apparecchio in modo sicuro e ne siano stati compresi i rischi.
- I bambini di età compresa tra 3 e 8 anni non devono poter collegare la spina, regolare il funzionamento o pulire l'apparecchio o fare manutenzione su di esso.
- La pulizia e la manutenzione dell'utente non devono essere eseguite dai bambini senza supervisione.
- Non collegare il climatizzatore a una presa multifunzione per non rischiare che si sviluppi un incendio.
- Disconnettere sempre l'alimentazione prima di effettuare qualunque operazione di pulizia e manutenzione.
- Non spruzzare acqua sull'unità interna per non rischiare scosse elettriche o anomalie di funzionamento.
- Non versare acqua sul telecomando.
- Non tentare di riparare il climatizzatore da soli per non rischiare scosse elettriche o danni. Contattare un centro assistenza autorizzato dopo avere eseguito i controlli al capitolo Risoluzione dei Problemi.
- Non bloccare la mandata e l'aspirazione: potrebbe verificarsi un malfunzionamento.
- Se è necessario spostare il climatizzatore in un altro luogo, rivolgersi a personale qualificato.
- Non salire e non appoggiare oggetti pesanti sul pannello

superiore dell'unità esterna. In caso contrario, si rischiano danni o lesioni personali.

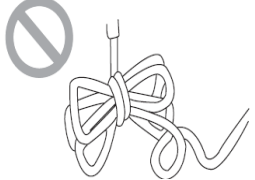
- Non inserire le dita o altri oggetti nelle griglie di entrata e uscita dell'aria. In caso contrario, si rischiano danni o lesioni personali.
- Il climatizzatore deve essere collegato a terra in modo corretto. Una messa a terra non corretta può provocare scosse elettriche.
- Installare sempre l'interruttore di corrente. In caso contrario, potrebbero verificarsi anomalie di funzionamento.
- L'installazione e la manutenzione devono essere eseguite da professionisti qualificati. In caso contrario, si rischiano danni o lesioni personali.

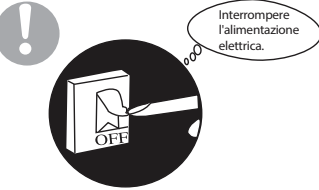
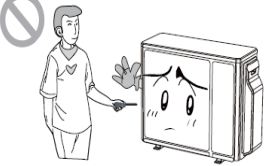
AVVERTENZA		
<p>★ In caso di fumo o di odore di bruciato, spegnere l'alimentazione elettrica e contattare il centro di assistenza.</p>  <p>Se l'anomalia persiste, l'unità potrebbe essere danneggiata e provocare scosse elettriche o incendi.</p>	<p>★ È necessario che l'alimentazione elettrica adotti lo speciale circuito con protezione mediante l'interruttore ad aria e garantisca che abbia capacità sufficiente. L'unità si accende o si spegne automaticamente secondo le esigenze dell'utente: non accendere o spegnere l'apparecchio frequentemente altrimenti potrebbe subire effetti dannosi.</p>	<p>★ Non tagliare o danneggiare i cavi di alimentazione e i cavi dei comandi. Se il cavo di alimentazione e il cavo del segnale di comando sono danneggiati, devono essere sostituiti da un tecnico professionista.</p> 
<p>★ L'alimentazione deve dotarsi di uno speciale circuito per prevenire eventuali incendi.</p>  <p>In caso contrario, possono verificarsi incendi o scosse elettriche.</p>	<p>★ Scollegare l'alimentazione elettrica se il condizionatore non viene usato per lungo tempo.</p>  <p>In caso contrario, l'accumulo di polvere può causare surriscaldamento o incendi.</p>	<p>★ Non danneggiare il cavo elettrico o usare un cavo non autorizzato.</p>  <p>In caso contrario, esso può causare surriscaldamento o incendi.</p>
<p>★ Durante la pulizia dell'apparecchio, è necessario interrompere il funzionamento e spegnere l'alimentazione.</p>  <p>In caso contrario, possono verificarsi scosse elettriche o danni.</p>	<p>★ La tensione nominale di questo apparecchio è di 220 - 240V, 50Hz. Il compressore vibra con forza se la tensione è troppo bassa, provocando danni al sistema refrigerante. I componenti elettrici si danneggiano facilmente se la tensione è troppo alta.</p>	<p>★ Non cercare di riparare il condizionatore da soli.</p>  <p>Una riparazione non corretta può causare incendi o scosse elettriche. Per questo motivo, è consigliabile rivolgersi a un centro di assistenza per le riparazioni.</p>

<p>★ Controllare se il supporto installato è sufficientemente stabile.</p>  <p>Se risulta danneggiato, può comportare la caduta dell'apparecchio e provocare lesioni.</p>	<p>★ Non salire sull'unità esterna o posizionare oggetti su di essa.</p>  <p>La caduta dell'unità esterna può essere pericolosa.</p>	<p>★ Messa a terra: L'unità deve essere correttamente collegata a terra. Il cavo della messa a terra va collegato con l'apposito dispositivo presente nell'edificio.</p> 
--	---	--

Limiti di funzionamento

Il range di funzionamento in raffrescamento (temperatura esterna) va da -15°C ~ a $+43^{\circ}\text{C}$.
 Il range di funzionamento in riscaldamento (temperatura esterna) va da -15°C ~ a $+24^{\circ}\text{C}$.

Descrizione dei componenti

Unità interna

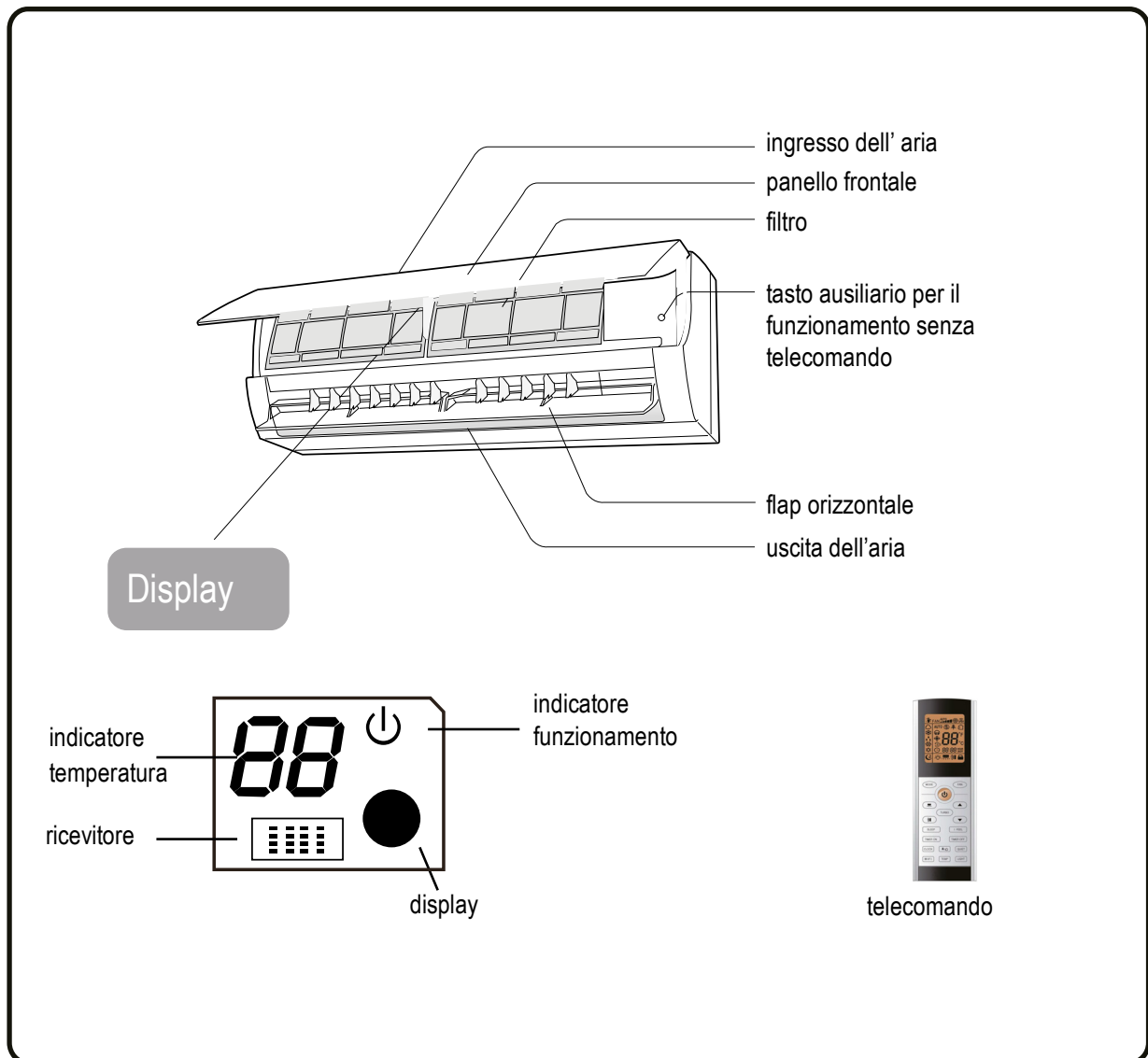

Il contenuto o le posizioni nel display potrebbero essere diversi dalla grafica riportata qui sopra: fare riferimento al prodotto reale.

Unità esterna

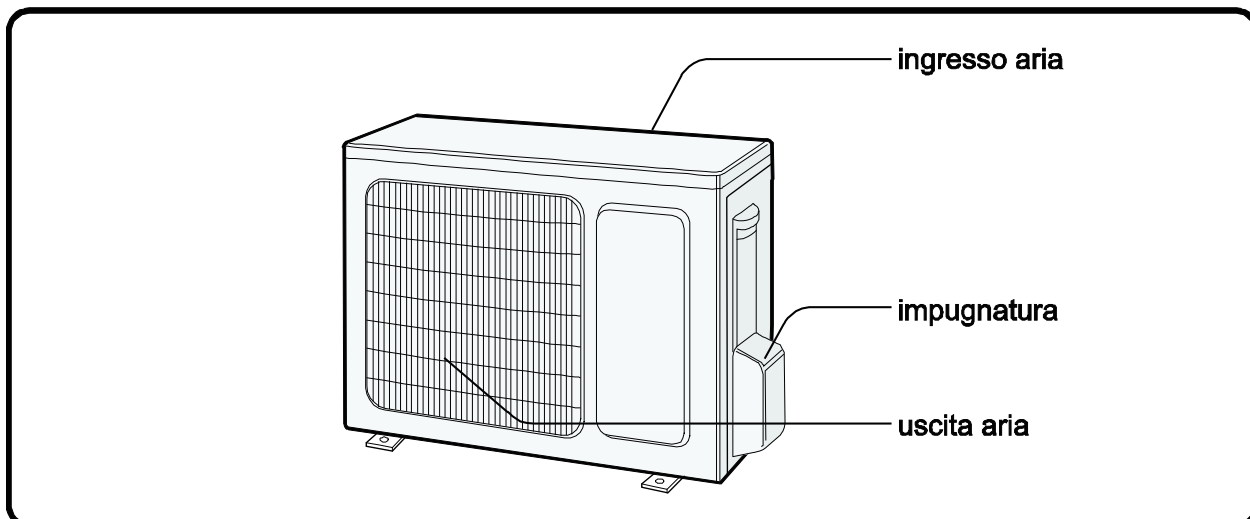

GUIDA AL TELECOMANDO E AL DISPLAY

Tasti del telecomando



Introduzione alle icone del display

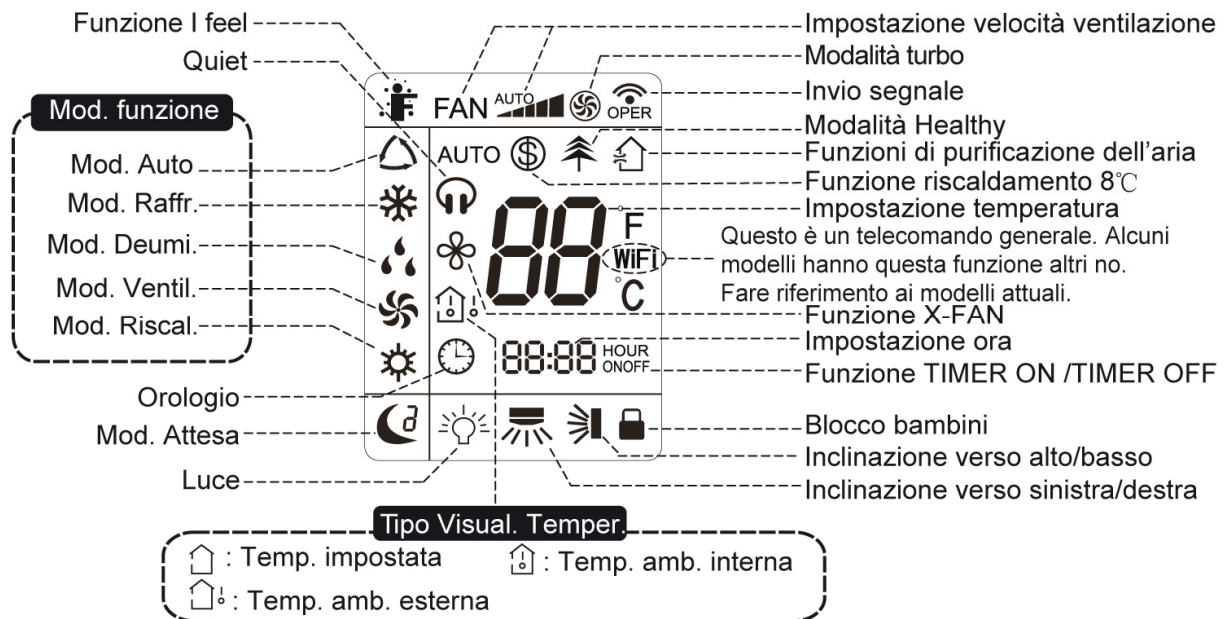

Introduzione ai tasti del telecomando

Nota:

- Una volta collegata l'alimentazione, il climatizzatore emette un segnale acustico. La spia di funzionamento è ACCESA (rossa). A questo punto, è possibile controllare il climatizzatore mediante il telecomando.
- Premendo il tasto ON/OFF sul telecomando, l'icona sul display del telecomando lampeggia una volta e il climatizzatore emette un suono; significa che il segnale è stato inviato all'unità. Nello stato di accensione, il display mostra le corrispondenti icone delle funzioni impostate.
- Premendo di nuovo il tasto ON/OFF per spegnere l'apparecchio, la temperatura impostata e l'icona dell'orologio vengono visualizzate sul display del telecomando (se sono state impostate le funzioni timer ON, timer OFF e luce, le icone corrispondenti vengono visualizzate sul display del telecomando allo stesso tempo).
- Questo telecomando può controllare la temperatura in modalità Auto.
- Se il climatizzatore è dotato di WIFI, prima bisogna controllare l'unità in modalità Auto con il telecomando standard e poi è possibile collegarla alla app e settare la temperatura in modalità Auto tramite smart-phone.
- Se il telecomando è abbinato ad un'unità che non può gestire la temperatura in modalità Auto, la temperatura impostata in questa modalità può non essere valida o la temperatura mostrata sul display dell'unità può non corrispondere a quella mostrata dal display del telecomando in modalità Auto.









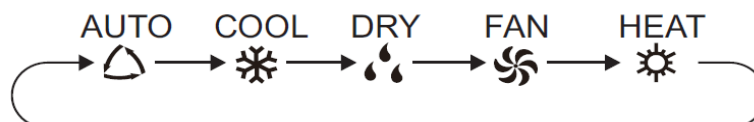



1. Tasto ON/OFF

Premere questo tasto per accendere o spegnere il climatizzatore. Dopo aver acceso il climatizzatore, la spia di funzionamento sul display dell'unità interna è accesa (verde). Il colore è diverso per i diversi modelli) e l'unità interna emette un suono.

2. Tasto MODE

Premere questo tasto per selezionare la modalità di funzionamento desiderata.



- Quando si seleziona la modalità automatica, il climatizzatore funziona automaticamente in base alle impostazioni di fabbrica. Premendo il tasto "FAN" si può regolare la velocità della ventola. Premendo il tasto  /  è possibile regolare l'angolazione del flusso d'aria.
- Dopo aver selezionato la modalità raffreddamento, il climatizzatore funziona in freddo. La spia  è accesa sul display. Premere "▲" o "▼" per regolare la temperatura impostata. Premere il tasto "FAN" per regolare la velocità della ventola. Premendo il tasto  /  è possibile regolare l'angolazione del flusso d'aria.
- Quando si seleziona la modalità deumidificazione, il climatizzatore funziona a bassa velocità in modalità deumidificazione. La spia  è accesa sul display. In questa modalità la velocità della ventola non può essere regolata. Premendo il tasto  /  è possibile regolare l'angolazione del flusso d'aria.
- Quando si seleziona la modalità ventilazione, il climatizzatore mette in funzione solo la ventola, senza raffreddamento né riscaldamento. Tutte le spie sono spente. Premere il tasto "FAN" per regolare la velocità della ventola. Premendo il tasto  /  è possibile regolare l'angolazione del flusso d'aria.
- Quando si seleziona la modalità riscaldamento, il climatizzatore funziona in caldo e la spia  è accesa sul display. Premere "▲" o "▼" per regolare la temperatura impostata. Premere il tasto "FAN" per regolare la velocità della ventola. Premendo il tasto  /  è possibile regolare l'angolazione del flusso d'aria.

• Nota:





Per evitare immissione di aria fredda in ambiente, dopo l'avvio in modalità riscaldamento, l'unità interna ritarda di 1-5 minuti l'erogazione dell'aria (il tempo di ritardo effettivo dipende dalla temperatura ambiente interna).

L'intervallo di regolazione della temperatura è 16~30°C; 4 oppure 7 (dipende dal modello di unità) sono le velocità della ventola selezionabili.

3. Tasto FAN

Premendo questo tasto si può impostare la velocità della ventola in modo circolare, ovvero:

Unità con 7 velocità:

automatica (AUTO), Bassa () , Bassa-media () Media () , Media-alta () , Alta () ,.



Nota:

La velocità della ventola in modalità deumidificazione è bassa.



Premendo per 2 secondi il tasto velocità di ventilazione in modalità Raffreddamento o

Deumidificazione si attiva la funzione X-FAN e l'icona  appare sul telecomando: l'unità continuerà a ventilare per alcuni minuti, anche dopo lo spegnimento dell'unità, per asciugare la batteria dell'unità interna, evitando così la formazione di muffe. Questa funzione non è disponibile in modalità Auto, Ventilazione o Riscaldamento.

Se è stata selezionata la funzione X-FAN: dopo avere spento l'unità con tasto ON/OFF la ventola dell'unità interna continuerà a funzionare per alcuni minuti, a bassa velocità. In questo periodo premere per 2 secondi il tasto FAN per fermare il ventilatore.

Se la funzione X-FAN non è selezionata, quando si spegne il climatizzatore premendo il tasto ON/OFF il ventilatore si spegne insieme all'unità.

4. Tasto TURBO

In modalità Raffreddamento / Riscaldamento, premere questo tasto per passare alla modalità Raffreddamento / Riscaldamento rapido. L'icona  viene visualizzata sul telecomando. Premere nuovamente questo tasto per uscire dalla funzione turbo: l'icona  scompare. In questa modalità l'unità funzionerà a velocità di ventilazione Super-alta per raffreddare o riscaldare velocemente, in modo da raggiungere la temperatura desiderata nel più breve tempo possibile.

5. Tasto ▲ / ▼

Premere "▲" o "▼" una sola volta per aumentare o diminuire la temperatura impostata di 1°C. Tenendo premuto il tasto "▲" o "▼" per 2 secondi, la temperatura impostata sul telecomando cambia rapidamente. Una volta rilasciato il tasto al termine dell'impostazione, la spia della temperatura dell'unità interna cambia di conseguenza. Quando si imposta TIMER ON, TIMER OFF o CLOCK, premere "▲" o "▼" per regolare il tempo. (Fare riferimento ai tasti CLOCK, TIMER ON, TIMER OFF).

6. Tasto SWING - OSCILLAZIONE ORIZZONTALE ALETTE

Premere questo tasto per impostare l'angolo di inclinazione del flap verso sinistra e destra. L'angolo di uscita del flusso può essere impostato in modo circolare, secondo la sequenza illustrata qui sotto:

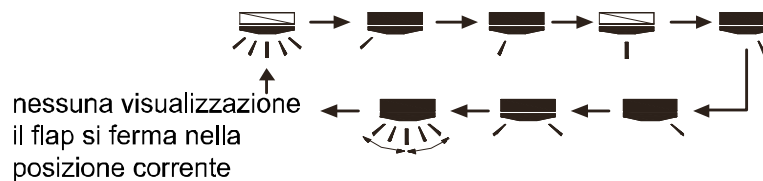







Nota:

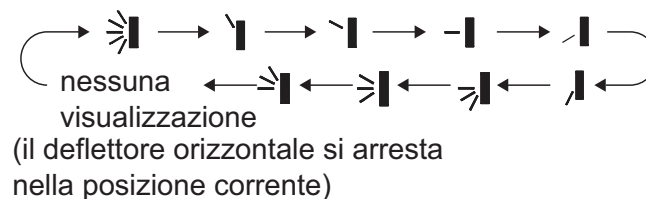



- Tenendo premuto questo tasto per più di 2 secondi il flap oscillerà verso destra e sinistra; lasciando il tasto il flap si fermerà e la posizione corrente del flap verrà mantenuta.
- Nella modalità **SWING** , passando da off a questa modalità, se si preme di nuovo il tasto dopo che siano trascorsi 2", l'unità passerà direttamente in off; se invece si preme il tasto una seconda volta prima che siano passati 2", il cambiamento della posizione del flap seguirà la sequenza illustrata sopra.

7. Tasto SWING - OSCILLAZIONE VERTICALE ALETTE





Premere questo tasto per impostare l'angolo di inclinazione (verso l'alto/il basso) delle alette dell'unità. L'angolo di erogazione del flap può essere impostato in modo circolare, come illustrato qui sotto:





- Quando si seleziona , il climatizzatore aziona in modo autonomo il flap facendolo oscillare automaticamente verso l'alto e il basso alla massima angolazione.
- Quando si seleziona , , , , , il climatizzatore aziona la ventola in posizione fissa. Il deflettore orizzontale si arresta in posizione fissa.

- Quando si seleziona   , il climatizzatore aziona la ventola ad un angolo fisso. Il deflettore orizzontale eroga l'aria ad un angolo fisso.
- Tenere premuto il tasto  per 2 secondi per impostare l'angolo di inclinazione desiderato. Una volta ottenuto l'angolo desiderato, rilasciare il tasto.

Nota:

-    potrebbe non essere disponibile. Quando il climatizzatore riceve questo segnale, la ventola entra in azione automaticamente.
- Tenendo premuto questo tasto per più di 2 secondi il flap oscillerà verso l'alto e il basso; lasciando il tasto il flap si fermerà e la posizione corrente del flap verrà mantenuta.
- Nella modalità **SWING** , passando da off a questa modalità, se si preme di nuovo il tasto dopo che siano trascorsi 2", l'unità passerà direttamente in off; se invece si preme il tasto una seconda volta prima che siano passati 2", il cambiamento della posizione del flap seguirà la sequenza illustrata sopra.

8. Tasto SLEEP

Premendo questo tasto è possibile selezionare Sleep 1 , Sleep 2 , Sleep 3  e annullare la funzione Sleep.

- **SLEEP 1** funziona in modalità raffreddamento e deumidificazione: dopo un'ora di funzionamento dell'unità la temperatura aumenterà di 1°C, dopo 2 ore aumenterà di 2°C; in modalità riscaldamento, dopo un'ora di funzionamento dell'unità la temperatura diminuirà di 1°C e dopo due ore diminuirà di 2°C.
- **SLEEP 2** il climatizzatore funziona in base a curve di temperatura pre-impostate.

In modalità raffreddamento:

1. Quando si imposta la temperatura iniziale su 16°C-23°C, dopo aver attivato la funzione Sleep, la temperatura aumenterà di 1°C ogni ora, dopo tre ore la temperatura si stabilizza, dopo 7 ore la temperatura diminuisce di 1°C e l'unità inizierà funzionare costantemente.
2. Quando si imposta la temperatura iniziale su 24°C-27°C, dopo aver attivato la funzione Sleep, la temperatura aumenterà di 1°C ogni ora, dopo due ore la temperatura si stabilizza, dopo 7 ore la temperatura diminuisce di 1°C e l'unità inizierà funzionare costantemente.

In modalità riscaldamento:

1. Quando si imposta la temperatura iniziale su 17°C-20°C, dopo aver attivato la funzione Sleep, la temperatura diminuirà di 1°C ogni ora, dopo un'ora la temperatura diminuisce e l'unità manterrà questa temperatura costante.
 2. Quando si imposta la temperatura iniziale su 21°C-27°C, dopo aver attivato la funzione Sleep, la temperatura diminuirà di 1°C ogni ora, dopo due ore la temperatura diminuisce e l'unità manterrà questa temperatura costante.
 3. Quando si imposta la temperatura iniziale su 28°C-30°C, dopo aver attivato la funzione Sleep, la temperatura diminuirà di 1°C ogni ora, dopo tre ore la temperatura diminuisce e l'unità manterrà questa temperatura costante.
- **SLEEP 3:** è possibile personalizzare la curva sleep: in questa modalità, tenere premuto a lungo il tasto "TURBO" per accedere all'impostazione della funzione SLEEP PERSONALIZZATA.
 1. L'indicazione del timer del telecomando visualizza "1 hr" e l'indicazione della temperatura impostata "88" visualizza la temperatura corrispondente dell'ultima curva sleep impostata e lampeggia (il primo dato proposto è legato ai valori iniziali della curva impostata in fabbrica).
 2. Premere "▲" e "▼" per regolare la temperatura corrispondente. Dopo la regolazione, premere il tasto "TURBO" per confermare.

3. A questo punto, l'ora del timer sul telecomando aumenta automaticamente a step di 1 (ovvero "2 hr" o "3 hr" ... o "8 hr"). L'indicazione della temperatura impostata "88" visualizza la temperatura corrispondente dell'ultima curva sleep impostata e lampeggia.
4. Ripetere le operazioni (2) e (3) fino al termine dell'impostazione della temperatura per 8 ore; a questo punto la curva sleep è impostata correttamente. Terminata questa operazione, il telecomando riprende a visualizzare l'ora del timer iniziale e la temperatura visualizzata è quella impostata inizialmente.

9. Tasto I FEEL

Premere questo tasto per avviare la funzione I FEEL: sul telecomando compare il simbolo . Una volta impostata questa funzione, il telecomando invia la temperatura ambiente rilevata all'unità interna, che quindi regolerà il suo funzionamento automaticamente in funzione della differenza tra temperatura rilevata e temperatura impostata.

Premere nuovamente il tasto per uscire dalla funzione I FEEL: il simbolo  scompare.

Posizionare il telecomando vicino all'utente quando s'imposta questa funzione. Non mettere il telecomando vicino a oggetti con temperatura elevata o bassa per evitare di rilevare una temperatura ambiente imprecisa. Posizionare il telecomando dove l'unità interna può ricevere il segnale del telecomando.

10. Tasto TIMER ON/ TIMER OFF

IMPOSTAZIONE TIMER ON

Consente di programmare l'accensione del climatizzatore. Dopo aver premuto questo tasto, scompare l'icona  e la parola "ON" sul telecomando lampeggia. Premere "▲" o "▼" per regolare l'impostazione di TIMER ON.

Tenere premuto il tasto "▲" o "▼" per 2 secondi per modificare l'ora rapidamente, fino a raggiungere il valore desiderato. Premere TIMER ON per confermare. La scritta ON smette di lampeggiare. Compare nuovamente l'icona .

ANNULLAMENTO TIMER ON

Se la funzione TIMER ON è abilitata, premere il tasto TIMER ON per annullare l'impostazione.

IMPOSTAZIONE TIMER OFF

Consente di programmare lo spegnimento timer del climatizzatore. Dopo aver premuto questo tasto, scompare l'icona  e la parola "OFF" sul telecomando lampeggia. Premere "▲" o "▼" per regolare l'impostazione di TIMER OFF.

Tenere premuto il tasto "▲" o "▼" per 2 secondi per modificare l'ora rapidamente, fino a raggiungere il valore desiderato. Premere "TIMER OFF": la parola "OFF" smette di lampeggiare. Compare nuovamente l'icona .

ANNULLAMENTO TIMER OFF

Se la funzione TIMER OFF è abilitata, premere il tasto TIMER OFF per annullare l'impostazione.

Nota:

- In modalità ON e OFF, è possibile impostare TIMER OFF e TIMER ON simultaneamente.
- Prima di impostare TIMER ON o TIMER OFF, regolare l'ora dell'orologio.
- Dopo l'avvio di TIMER ON o TIMER OFF, il climatizzatore sarà attivato o disattivato in base all'ora impostata. Il tasto ON/OFF non ha alcun effetto sull'impostazione.

11. Tasto CLOCK

Premere questo tasto per impostare l'ora dell'orologio. L'icona  sul telecomando lampeggia. Premere il tasto "▲" o "▼" entro 5 secondi per impostare l'ora dell'orologio. Ad ogni pressione del tasto "▲" o "▼", l'ora dell'orologio aumenta o diminuisce di 1 minuto. Se si tiene premuto il

tasto "▲" o "▼" per 2 secondi, l'ora cambia rapidamente. Rilasciare il tasto una volta ottenuta l'ora desiderata. Premere "CLOCK" per confermare l'ora dell'orologio. L'icona  smette di lampeggiare.

Nota:

- L'impostazione dell'orologio si fa sulle 24 ore.

12. Tasto QUIET

1. Quando la funzione Quiet è selezionata, sul display compare il simbolo .
2. In modalità raffrescamento il ventilatore interno funziona con 4 tacche di velocità; 10 minuti dopo o quando la temperatura interna è $\leq 28^{\circ}\text{C}$, il ventilatore interno funzionerà a 2 tacche di velocità o in modalità quiet, ovvero in accordo con un confronto tra la temperatura interna dell'ambiente e la temperatura impostata.
3. In modalità riscaldamento il ventilatore interno funziona con 3 tacche di velocità o in modalità quiet, ovvero in accordo con un confronto tra la temperatura interna dell'ambiente e la temperatura impostata.
4. In modalità deumidificazione e ventilazione il ventilatore interno funziona in modalità quiet.
5. In modalità auto il ventilatore interno funziona in modalità auto quiet in accordo con le attuali modalità: raffrescamento, riscaldamento e ventilazione.

13. Tasto Wi-Fi

Premere questo tasto per avviare la funzione Wi-Fi. Quando la funzione Wi-Fi è attiva l'icona "Wi-Fi" apparirà sul display del telecomando. Quando il telecomando è spento, tenere premuto il pulsante "Mode" e il pulsante "Wi-Fi" simultaneamente per 1 sec per tornare alle impostazioni di fabbrica.

14. Tasto LIGHT

Premere questo tasto per spegnere la luce del display sull'unità interna. L'icona  sul telecomando scompare.

Premere nuovamente questo tasto per accendere la luce del display. Compare l'icona .



15. Tasto HEALTH/SCAVENGING

La funzione HEALTHY significa che l'unità cold plasma per uccidere i batteri, rimuovere gli odori e rilasciare gli ioni negativi di ossigeno.

La funzione SCAVENGING o purificazione significa attiva la ventilazione esterna/interna per esaurire l'aria aspirata dall'ambiente e immettere aria fresca.

Premere questo tasto una volta per iniziare la funzione di depurazione dell'aria: sul display

appare il simbolo . Premere il tasto una seconda volta per iniziare la funzione depurazione

e sanificazione contemporaneamente, appaiono  e .

Premere il tasto per la terza volta per spegnere entrambe le funzioni.



Premere il tasto la quarta volta per iniziare la funzione sanificazione, appare .

Premere ancora questo tasto per ripetere le operazioni sopra elencate.

16. Tasto TEMP

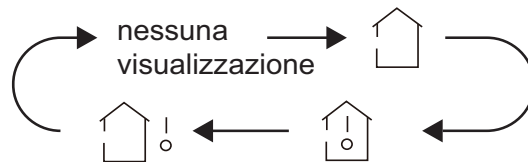
Premendo questo tasto, è possibile visualizzare la temperatura impostata interna, la temperatura ambiente interna o la temperatura ambiente esterna sul display dell'unità interna. L'impostazione sul telecomando è selezionata in modo circolare, come illustrato qui sotto:



- Quando si seleziona  o “nessuna visualizzazione” con il telecomando, il display dell'unità interna mostra la temperatura impostata.
- Quando si seleziona  con il telecomando, il display dell'unità interna mostra la temperatura ambiente interna.
- Quando si seleziona  con il telecomando, il display dell'unità interna mostra la temperatura ambiente esterna.

Nota:

- In alcuni modelli non è disponibile la visualizzazione della temperatura esterna. L'unità interna riceve il segnale  ma mostra la temperatura impostata interna.
- L'unità mostra la temperatura impostata all'accensione, se il display è abilitato a farlo.
- Quando si seleziona la visualizzazione della temperatura ambiente interna o esterna, il display dell'unità interna mostra la temperatura corrispondente e automaticamente torna alla temperatura impostata dopo tre o cinque secondi.

Introduzione alle funzioni delle combinazioni di tasti

Funzione di risparmio energetico

In modalità raffreddamento, premere i tasti TEMP e CLOCK contemporaneamente per avviare o disattivare la funzione di risparmio energetico. Quando la funzione di risparmio energetico si avvia, "SE" compare sul telecomando e il climatizzatore regola la temperatura impostata automaticamente secondo l'impostazione di fabbrica, fino a ottenere il risparmio energetico ottimale. Premere nuovamente TEMP e CLOCK simultaneamente per uscire dalla funzione di risparmio energetico.

Nota:

- Con la funzione di risparmio energetico, la velocità della ventola è impostata sulla velocità automatica come valore predefinito e non può essere regolata.
- Con la funzione di risparmio energetico, la temperatura impostata non può essere regolata. Premendo sul tasto TURBO: il telecomando non invierà alcun segnale all'unità.
- Le funzioni SLEEP e risparmio energetico non possono funzionare contemporaneamente. Se la funzione risparmio energetico è stata impostata in modalità raffreddamento, premere il tasto SLEEP per annullarla. Se la funzione SLEEP è stata impostata in modalità raffreddamento, attivare la funzione di risparmio energetico per annullarla.



Funzione riscaldamento 8°C

In modalità riscaldamento, premere i tasti TEMP e CLOCK contemporaneamente per avviare o disattivare la funzione di riscaldamento 8°C. Quando questa funzione è attiva, compaiono sul telecomando  e 8°C e il climatizzatore mantiene il riscaldamento a 8°C. Premere nuovamente TEMP e CLOCK simultaneamente per uscire dalla funzione di riscaldamento 8°C.

Nota:

- Con la funzione riscaldamento 8°C, la velocità della ventola è impostata come automatica e non può essere regolata. Premendo sul tasto TURBO: il telecomando non invierà alcun segnale all'unità.
- Con la funzione riscaldamento 8°C, la temperatura non può essere regolata.
- Le funzioni SLEEP e riscaldamento 8°C non possono funzionare contemporaneamente. Se la funzione riscaldamento 8°C viene impostata in modalità raffreddamento, premere il tasto SLEEP per annullarla. Se la funzione SLEEP viene impostata in modalità raffreddamento, attivare la funzione riscaldamento 8°C per annullarla.
- Con la visualizzazione della temperatura in °F, il telecomando visualizza il riscaldamento a 46°F.

Funzione blocco tastiera telecomando

Premere "▲" e "▼" simultaneamente per attivare o disattivare la funzione di blocco tastiera del telecomando. Quando questa funzione è attiva, compare  sul telecomando. Se si aziona il telecomando, l'icona  lampeggia tre volte senza inviare il segnale all'unità.

Funzione di commutazione della visualizzazione temperatura



In modalità OFF, premere i tasti "▼" e "MODE" contemporaneamente per passare da una visualizzazione della temperatura in °C a una in °F.

Guida operativa

Operazioni generali

1. Una volta collegata l'alimentazione, premere il tasto "ON/OFF" sul telecomando per accendere il climatizzatore.
2. Premere il tasto MODE per selezionare la modalità di funzionamento desiderata. AUTO, COOL (Raffreddamento), DRY (Deumidificazione), FAN (Ventilazione), HEAT (Riscaldamento).
3. Premere "▲" o "▼" per regolare la temperatura desiderata. (In modalità automatica non è possibile regolare la temperatura)
4. Premere il tasto "FAN" per impostare la velocità di ventilazione desiderata
5. Premere "SWING" per regolare l'angolazione del flusso d'aria.

Sostituzione delle batterie nel telecomando

<ol style="list-style-type: none">1. Aprire il coperchio batterie contrassegnato con  (vedere l'immagine a destra) facendolo scorrere nella direzione della freccia.2. Sostituire le due batterie solo con pile del tipo AAA – LR03 1.5V, verificando che la posizione dei poli + e - sia corretta.3. Chiudere il coperchio del vano batterie.	
---	--

Nota:

- Durante il funzionamento, puntare il trasmettitore di segnale del telecomando verso il ricevitore dell'unità interna.
- La distanza tra il trasmettitore e il ricevitore non deve superare gli 8 metri, senza la presenza di ostacoli tra i due dispositivi.
- Se nella stanza è presente una lampada fluorescente o un telefono wireless, è probabile che si verifichi un'interferenza con il segnale.
- Rimuovere le batterie se il telecomando non viene utilizzato per un mese o per un periodo più lungo.
- Sostituire le vecchie batterie con batterie dello stesso modello, quando necessario.
- Se le immagini sul display del telecomando appaiono sfocate o non sono visibili, sostituire le batterie.



INFORMAZIONE PER IL CORRETTO SMALTIMENTO DELLE BATTERIE AI SENSI DELLA DIRETTIVA EUROPEA 2006/66/EC e MODIFICHE INTRODOTTE DALLA DI

Prego sostituire la batteria quando la sua carica elettrica è esaurita: alla fine della sua vita utile questa pila non deve essere smaltita insieme ai rifiuti indifferenziati. Deve essere consegnata presso appositi centri di raccolta differenziata oppure presso i rivenditori che forniscono questo servizio. Smaltire separatamente una batteria consente di evitare possibili effetti negativi sull'ambiente e sulla salute umana derivanti da uno smaltimento inadeguato e permette di recuperare e riciclare i materiali di cui è composta, con importanti risparmi di energia e risorse. Per sottolineare l'obbligo di smaltire separatamente le batterie, sulla pila è riportato il simbolo del cassonetto barrato. Lo smaltimento abusivo del prodotto da parte dell'utente comporta l'applicazione delle sanzioni amministrative previste dalla normativa vigente.

GUIDA ALLA WIFI

Come configurare e far funzionare il climatizzatore con la Wifi

1. Assicurarsi che il dispositivo (smartphone o Tablet) utilizzato sia dotato di una versione standard di Android (versione 4.4 o superiori) e iOS (iOS7.0 o superiori) come sistema operativo. Per maggiori dettagli fare riferimento all'App.
2. Le unità possono essere connesse e controllate solamente tramite rete Wi-Fi o tramite funzione Hotspot.
3. I router con crittografia WEP non sono supportati.
4. L'interfaccia dell'applicazione è universale per tutti i prodotti e molte funzioni potrebbero non corrispondere per tutte le unità. Essa può variare a seconda del sistema operativo utilizzato o dell'aggiornamento in uso. Fare riferimento alla versione attuale.
5. Se è attiva la protezione di accesso sul proprio Router nella voce "Filtro MAC"/"MAC address filter", abilitare l'accesso alla rete dell'indirizzo MAC del dispositivo.

Istruzioni di installazione e utilizzo

1. Inquadrare il QR code utilizzando il *QR Code Reader*
2. oppure cercare l'applicazione "**GREE+**" nello store delle app.; scaricare e installare l'applicazione.



3. Installare l'App facendo riferimento alla relativa guida. Una volta completata l'installazione, nella pagina iniziale dello smartphone compare l'icona corrispondente.

NB:

Prima di iniziare qualsiasi procedura, scollegare l'alimentazione dal prodotto, lasciare passare qualche minuto e ricollegarla.

4. Registrazione e accesso.

Dopo avere installato l'applicazione, aprire "**GREE+**" e cliccare Sign up (**Registrati**) per eseguire la registrazione.

NOTA BENE:

- **USERNAME:** deve essere UNIVOCO, composto da nome + numero, senza spazi (es. **Rossi57**)
- **Email personale:** se già registrata, recuperare Username/Password. Non è possibile creare un altro account con la stessa mail.
- **PASSWORD:** deve avere almeno una maiuscola, simboli o caratteri speciali (-;,ecc) e numeri.
- Ripetere **PASSWORD** scritta sopra
- Paese **EUROPA**



5. Aggiunta unità

Cliccando sull'icona dell'omino si apre un menù che comprende tra l'altro la funzione "Aiuto".

Seguire le istruzioni che compaiono sul vostro dispositivo per l'aggiunta dell'unità.

Per aggiungere una nuova unità, premere + nell'angolo superiore destro della homepage.

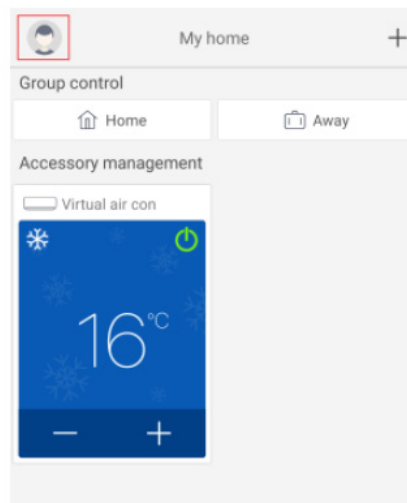

Compare un menù con tutte le categorie di apparecchi collegabili.

Selezionare la tipologia interessata:

Nel caso di un **climatizzatore fisso residenziale**: il primo riquadro a sinistra

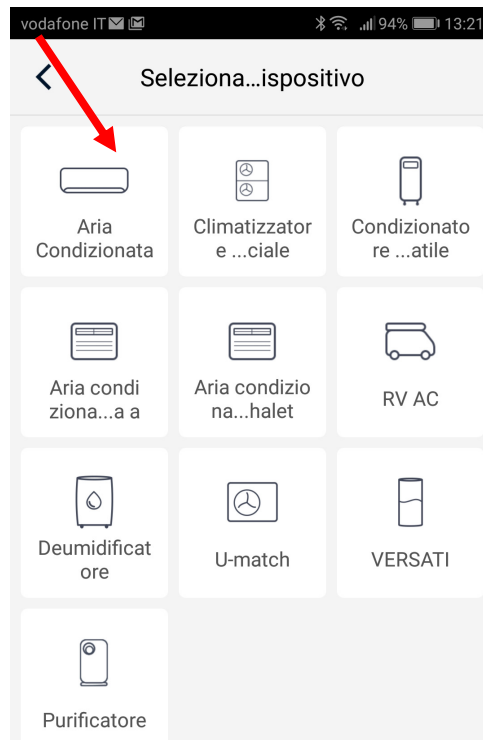

Dopo aver scelto la categoria di interesse, procedere con il reset dell'unità.

Si possono scegliere diversi *sistemi di reset* dell'unità a seconda del tipo di apparecchio/impianto e telecomando (con o senza tasto wifi).

Seguire passo-passo le istruzioni operative a seconda del *sistema* di reset selezionato.



Una volta eseguito il reset secondo le istruzioni, cliccare su *Successivo* per aggiungere automaticamente l'unità (è necessario inserire la password del Wi-Fi).



<p>COMANDO A FILO OPPURE CLIMATIZZATORE PORTATILE (RESET DA PANNELLO COMANDI) Premere il pulsante sul pannello touch. A unità spenta, tenere premuto il pulsante "Wifi" per 10 secondi. Quando l'unità emette un bip, significa che il reset è andato a buon fine. NB: La configurazione deve essere effettuata entro 2 minuti. Nel caso non dovesse avvenire entro 2 minuti, ripetere l'operazione di reset.</p>	<p>TELECOMANDO CON PULSANTE WIFI Direzione il telecomando verso l'unità. A telecomando spento, premere contemporaneamente i pulsanti "Mode" + "Wifi" per 1 secondo. Quando l'unità emette un bip, significa che il reset è andato a buon fine. NB: La configurazione deve essere effettuata entro 2 minuti. Nel caso non dovesse avvenire entro 2 minuti, ripetere l'operazione di reset..</p>	<p>TELECOMANDO SENZA PULSANTE WIFI (MODE e TURBO) Direzione il telecomando verso l'unità. Premere contemporaneamente i pulsanti "Mode" + "Turbo" per 10 secondi. Dopo che l'unità avrà prodotto per due volte un segnale acustico, questo vorrà dire che il reset è avvenuto con successo. NB: La configurazione deve essere effettuata entro 2 minuti. Nel caso non dovesse avvenire entro 2 minuti, ripetere l'operazione di reset.</p>
--	--	--

In alternativa dopo aver impostato e resettato il condizionatore, cliccare su *Aggiungi unità manualmente* (Add appliance manually) nell'angolo superiore destro per selezionare la rete Wi-Fi da associare.

Selezionare la rete desiderata e continuare la configurazione.

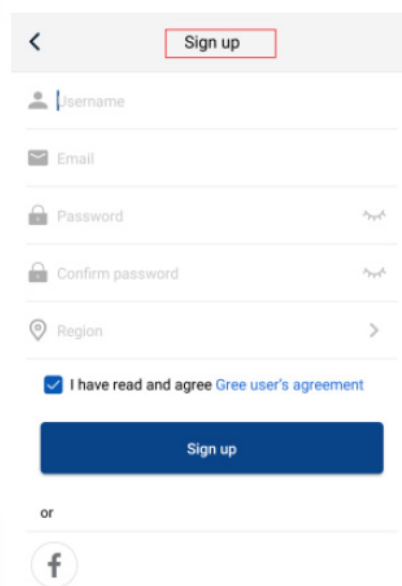
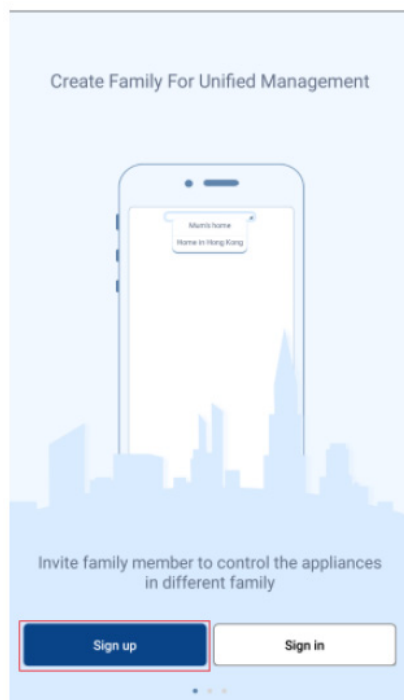

6. Accesso

Oltre all'accesso dall'interfaccia rapida, è possibile accedere anche dalla homepage cliccando sull'immagine del profilo nell'angolo superiore sinistro.

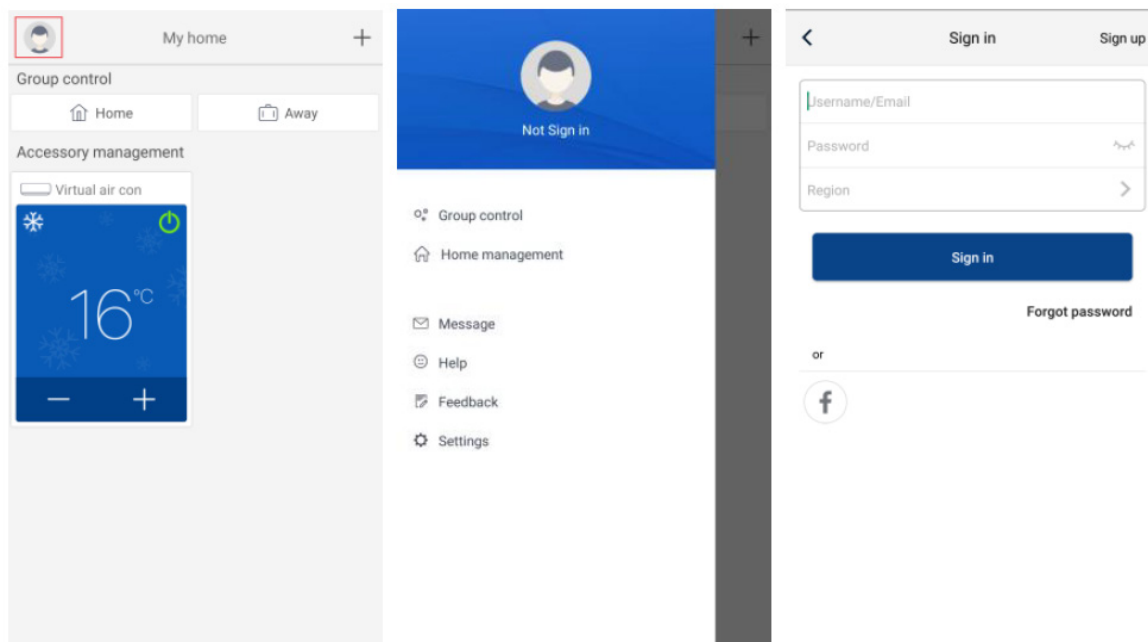

In alternativa dopo aver impostato e resettato il condizionatore, cliccare su **Add appliance manually** (*Aggiungi unità manualmente*) nell'angolo superiore destro per selezionare la rete Wi-Fi da associare. Selezionare la rete desiderata e continuare la configurazione.

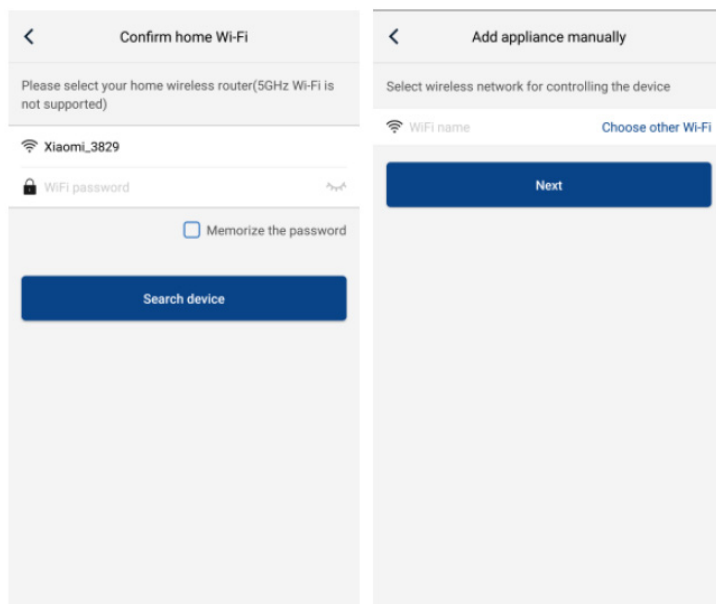

Dopo aver eseguito il reset elettrico dell'unità e aver inserito le informazioni, eseguire una ricerca dell'unità (Search appliance) e continuare la configurazione.

Configurazione delle funzioni principali

Nella Homepage cliccare sul dispositivo che si desidera comandare e accedere nell'interfaccia operativa dello stesso.

1. Selezionare, la modalità di funzionamento, la temperatura e la velocità del ventilatore.
a. Modalità

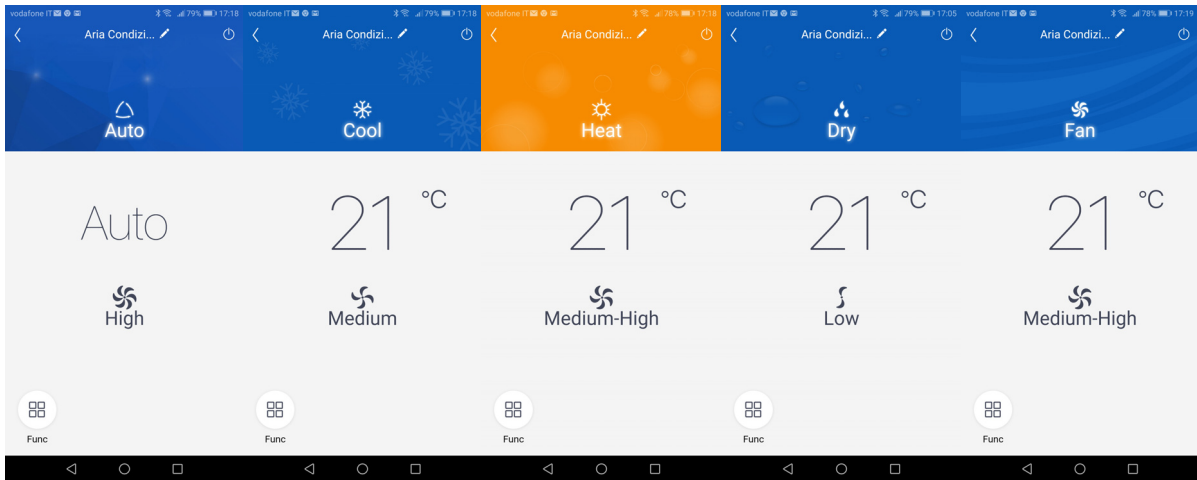

b. Temperatura per ciascuna modalità: basta far scorrere il dito sulla temperatura indicata

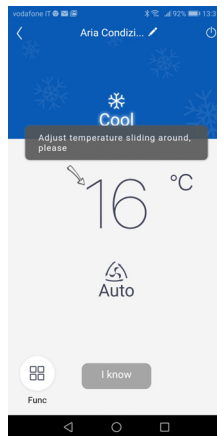

c. Velocità di ventilazione per ciascuna modalità: basta far scorrere il dito sul simbolo della ventola (le possibilità di regolazione variano a seconda della modalità)

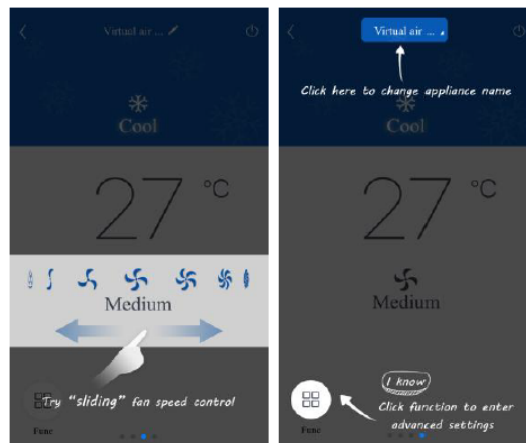

2. Impostazione delle funzioni avanzate

Cliccare Funzione (Func) nell'angolo basso sinistro dell'interfaccia per entrare nei settaggi avanzati.

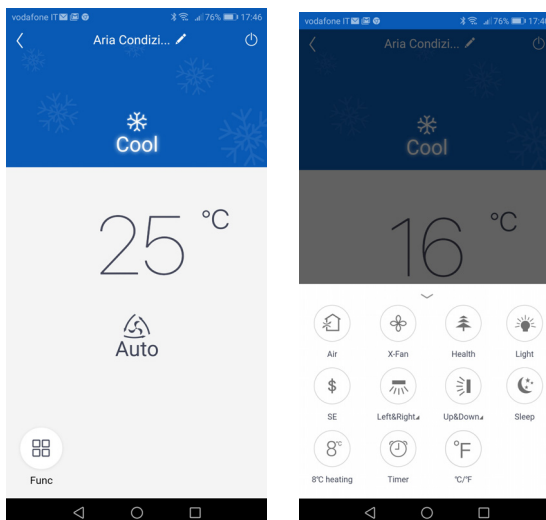

Funzione X-FAN

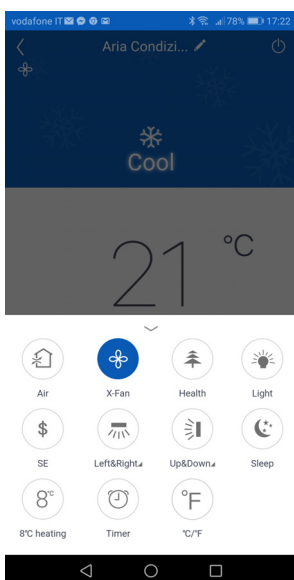

Oscillazione verticale flap

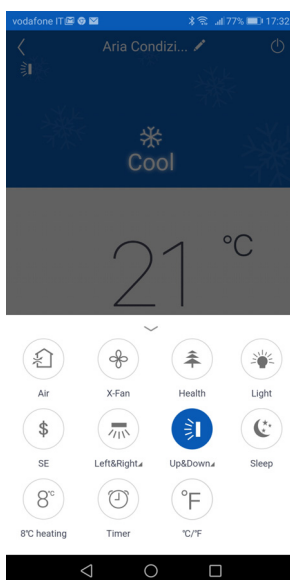

Oscillazione verticale flap (se disponibile)

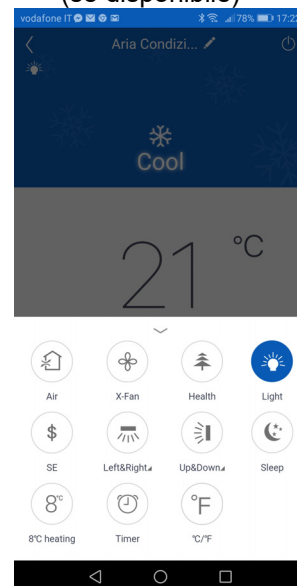

Funzione Sleep

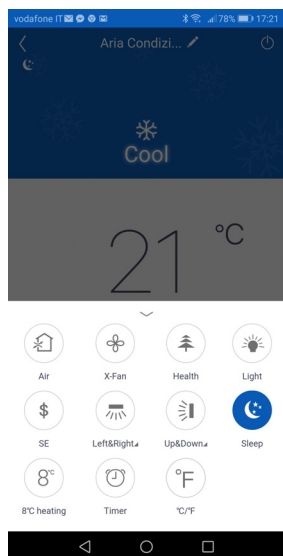

Luce su display unità

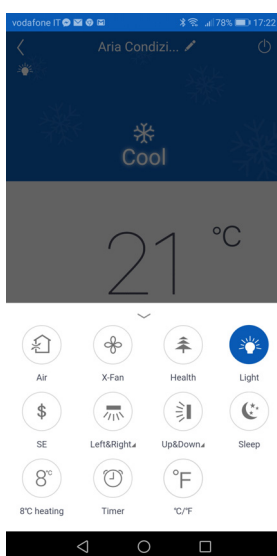

Conversione unità misura temperatura

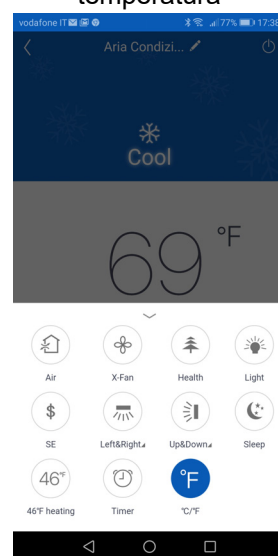

Configurazione Swing

Cliccare Up & down swing per attivare o spegnere la funzione Swing. Cliccare la freccia nell'angolo inferiore destro dell'icona per passare alla schermata successiva e impostare il livello di swing.

Lista Preselezioni

Cliccare Timer. Poi cliccare + ed eseguire le regolazioni.

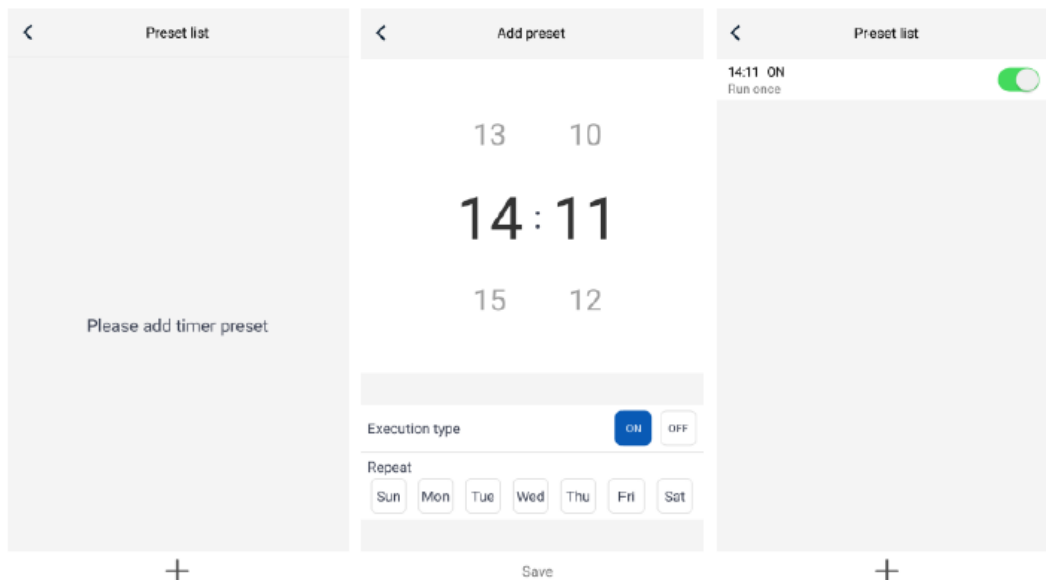

Altre funzioni

1. Homepage menù

Cliccare la foto



profilo nell'angolo superiore sinistro dell'homepage e settare ogni funzione del menù.

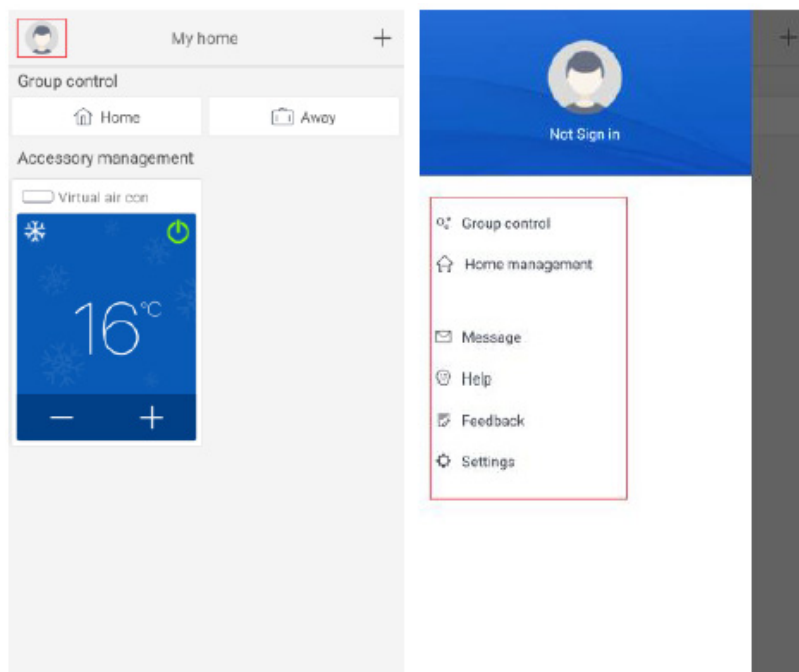

2. Group Control (Controllo di Gruppo)

Cliccare Group Control per poter utilizzare i dispositivi presenti (Ex. Modificare il nome del gruppo in “hhh” e predisporre i dispositivi presenti nell’elenco del gruppo). Quando questo gruppo è in funzione è possibile modificare i settaggi di tutto il gruppo.

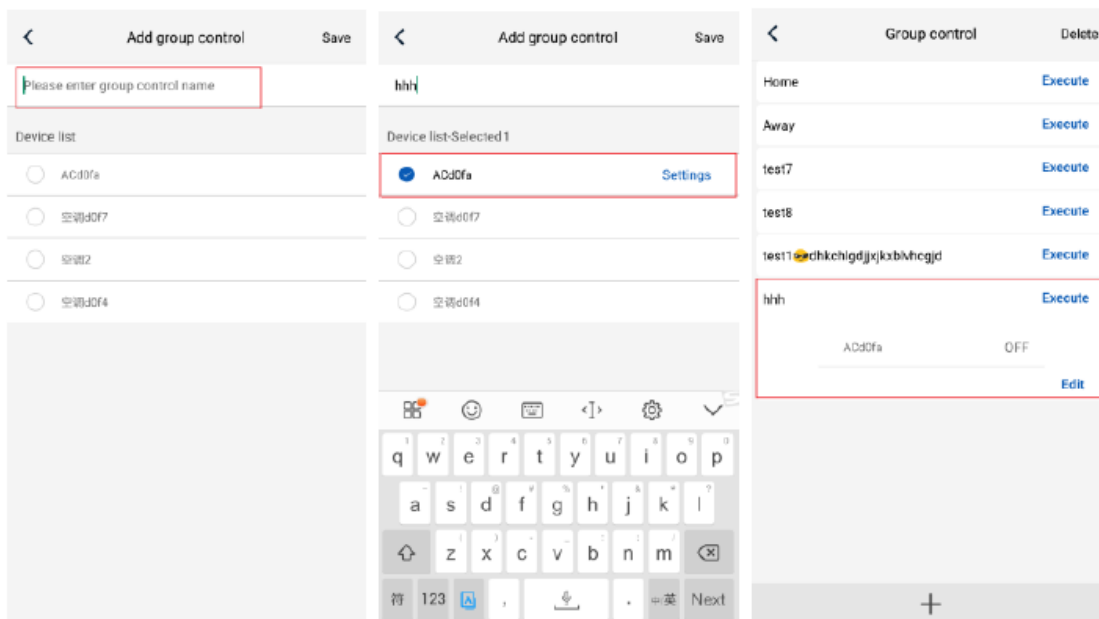

3. Home Management

Cliccare **Home Management** (gestione domestica) per creare o gestire un “ sistema famiglia ”. È possibile aggiungere nuovi membri al sistema famiglia dell’account registrato.

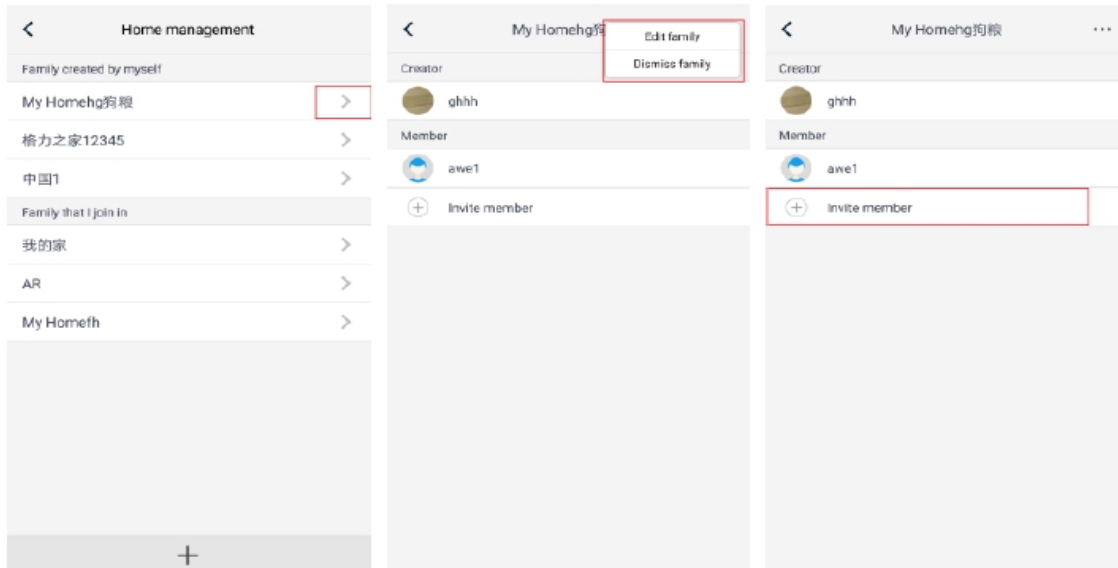

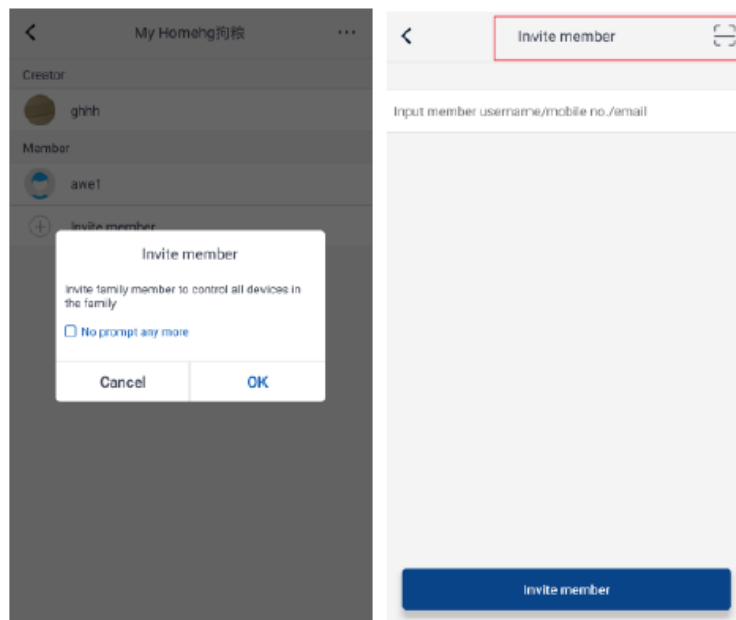

4. Help

Premere Help per visualizzare le istruzioni di “GREE+”.

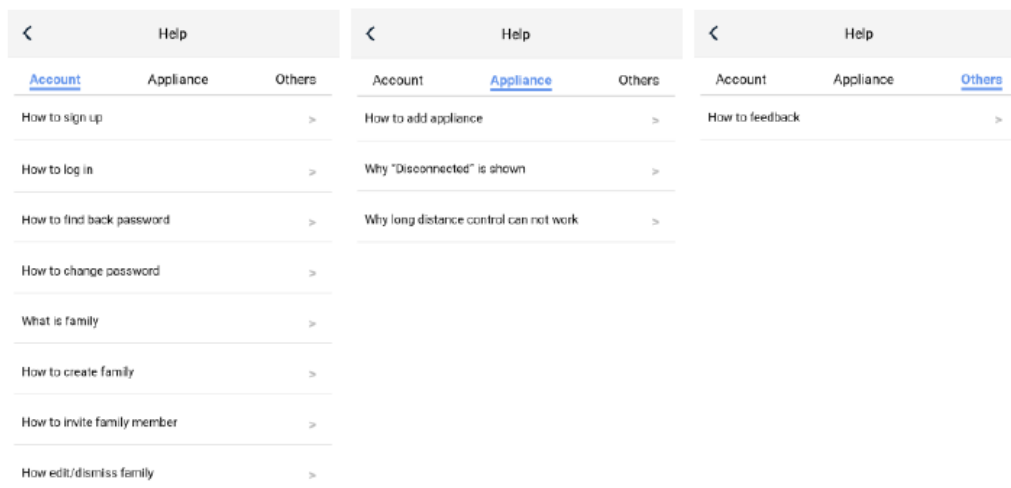

5. Feedback

Cliccare Feedback per inoltrare un feedback sul prodotto.

6. Come resettare il modulo WiFi del condizionatore:

Spegnere l'unità con il telecomando e scollegare l'alimentazione del condizionatore per almeno 10 secondi. Ricollegare l'alimentazione. Dopo 1 minuto, premere contemporaneamente i tasti "WiFi" e "Mode". Se il condizionatore emette un segnale acustico, significa che il modulo WiFi è stato resettato correttamente. Attenzione: La configurazione viene effettuata entro 2 minuti. Nel caso non dovesse avvenire entro 2 minuti, ripetere l'operazione di reset.

Analisi degli errori comuni di impostazione della rete:

Se il controllo a breve distanza non funziona, effettuare le verifiche specificate di seguito:

- Accertarsi che l'alimentazione del condizionatore sia collegata.
- Accertarsi che la funzione WiFi del condizionatore sia normalmente attiva.
- Accertarsi che il WiFi del telefono selezioni il condizionatore corrispondente.
- Resetare con il telecomando e ricominciare l'impostazione dal passaggio 3.

È importante ricordarsi quanto elencato di seguito.

1. La funzione WiFi del condizionatore richiede 1 minuto circa per avviarsi.
2. Il condizionatore è dotato della funzione di memoria.

Funzionamento d'emergenza

In caso di smarrimento o rottura del telecomando, per accendere o spegnere il climatizzatore utilizzare il tasto d'emergenza posto sotto il pannello frontale dell'unità interna.

In tal caso, all'accensione sarà impostato la modalità di funzionamento automatica.

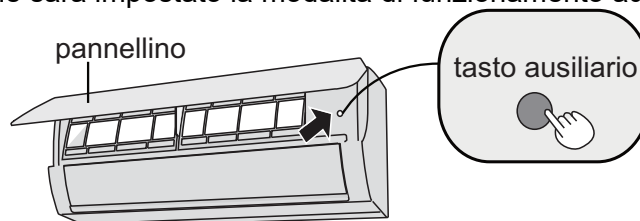

MANUTENZIONE

Pulizia e cura

Nota:

Spegnere il climatizzatore e scollegare l'alimentazione prima effettuare qualsiasi operazione di pulizia e manutenzione.

Pulizia della superficie dell'unità interna

Utilizzare un panno umido e soffice per pulire la superficie esterna del climatizzatore.

Non usare acqua troppo calda, solventi, benzina o altri composti chimici aggressivi, polvere di talco e spazzole: potrebbero danneggiare la superficie o il colore dell'involucro.

Per togliere eventuali macchie, usare acqua tiepida con poco detergente neutro.

Non versare acqua sul climatizzatore per pulirlo: questo potrebbe danneggiare i componenti interni o provocare un corto circuito.

Nota: Non rimuovere il pannello nell'effettuare la pulizia.

Pulizia dei filtri

Aprire il pannello

Solleverlo il pannello frontale dell'unità interna, come mostra la figura.



Rimuovere i filtri

Rimuovere i filtri sollevando uno degli angoli in basso e tirandoli verso il basso, come mostra la figura.

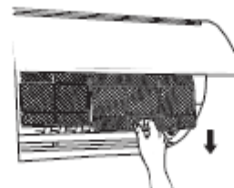

Pulire i filtri

- Pulire i filtri con un aspirapolvere.
- Se sono molto sporchi, utilizzare acqua (sotto i 45°C) e lasciarlo asciugare in un luogo fresco ed ombreggiato.



Installare di nuovo i filtri

Reinserire i filtri nelle loro sedi e chiudere bene il pannello frontale.



Nota:

- I filtri devono essere puliti ogni tre mesi o con maggiore frequenza, se l'ambiente è molto polveroso.
- Dopo la rimozione dei filtri, evitare il contatto con lo scambiatore alettato (pericolo di abrasioni o tagli).
- Non usare asciugacapelli per asciugare i filtri per evitare deformazioni.

Controlli prima dell'utilizzo

1. Verificare che mandata e presa aria sia liberi da ostruzioni.
2. Verificare che l'interruttore di corrente, la spina e la presa siano in buone condizioni.
3. Controllare che i filtri siano puliti.
4. Controllare che la staffa di supporto dell'unità esterna non sia danneggiata o corrosa. In tal caso, contattare il centro assistenza.
5. Verificare che le tubazioni non siano danneggiate.

Controlli dopo il periodo di utilizzo

1. Scollegare l'alimentazione elettrica.
2. Pulire i filtri e il pannello dell'unità interna.
3. Controllare che la staffa di supporto dell'unità esterna non sia danneggiata o corrosa. In tal caso, contattare il centro assistenza.

Nota:

1. Molti materiali d'imballaggio sono materiali riciclabili. Si prega di smaltirli nell'unità di riciclaggio appropriata.
2. Se si vuole eliminare il climatizzatore, si prega di contattare il centro rivenditore o il consulente di servizio locale per il metodo di smaltimento corretto.

RISOLUZIONE DEI PROBLEMI

Possibili anomalie di funzionamento e soluzione

ATTENZIONE

Non tentare di riparare da soli l'unità. Un intervento non corretto può causare scosse elettriche o incendi, per cui si prega di contattare il servizio di Assistenza Tecnica di zona dopo avere tolto l'alimentazione elettrica all'unità.

Prima di contattare il Servizio di Assistenza tecnica, eseguire i seguenti controlli:

Anomalia	Verifica	Soluzione
L'unità interna non riceve il segnale dal telecomando o il telecomando non sembra funzionare	Esiste un'interferenza notevole (ad es. elettricità statica, tensione stabile)?	Estrarre la spina. Reinserrire la spina dopo circa 3 minuti, poi riaccendere l'unità.
	Il telecomando si trova entro la distanza di ricezione segnale? Sono presenti ostacoli?	La distanza massima di ricezione segnale è di 8 m.: oltre non funziona. Rimuovere gli ostacoli.
	Il telecomando è puntato verso il ricevitore?	Puntare il telecomando verso il ricevitore sull'unità interna.

	La sensibilità del telecomando è bassa? Immagini sfocate o assenti?	Controllare le batterie. Se la carica delle batterie è troppo bassa, sostituirle.
	Non compaiono immagini quando si aziona il telecomando?	Controllare se il telecomando è danneggiato. In tal caso, sostituirlo.
	Lampada fluorescente nella stanza?	Posizionare il telecomando accanto all'unità interna Spegnere la lampada fluorescente e riprovare
Nessuna emissione d'aria dall'unità interna	Uscita o ingresso aria dell'unità interna ostruito?	Rimuovere le ostruzioni.
	In modalità riscaldamento, la temperatura interna ha raggiunto la temperatura impostata?	Una volta raggiunta la temperatura impostata, l'unità interna smette di emettere aria.
	La modalità riscaldamento è stata appena attivata?	Per evitare l'immissione di aria fredda, l'uscita di avviene con un ritardo di alcuni minuti (fenomeno normale).
Il climatizzatore non funziona	Manca l'alimentazione elettrica?	Aspettare che torni l'alimentazione elettrica.
	Spina allentata?	Reinserire la spina.
	È scattato l'interruttore di corrente o si è bruciato il fusibile?	Chiedere a un professionista di sostituire l'interruttore di corrente o il fusibile.
	Il cablaggio è difettoso?	Chiedere a un professionista di sostituirlo.
	L'unità si è riavviata immediatamente dopo l'arresto?	Aspettare 3 minuti e poi riaccendere l'unità.
	L'impostazione della funzione del telecomando è corretta?	Reimpostare la funzione.
Dall'uscita dell'aria dell'unità interna viene erogata una nebbiolina	Temperatura interna e umidità alte?	L'aria interna si raffredda rapidamente. Attendere che la temperatura interna e l'umidità scendano, provocando la scomparsa della nebbiolina.
Non è possibile regolare la temperatura impostata	L'unità funziona in modalità automatica?	In modalità automatica non è possibile regolare la temperatura. Modificare la modalità di funzionamento, se si vuole regolare la temperatura.
	La temperatura richiesta supera l'intervallo di temperatura impostabile?	Intervallo di temperatura impostabile: 16°C ~30°C.
Non è possibile ottenere un buon riscaldamento / raffreddamento.	Tensione troppo bassa?	Attendere che la tensione torni normale.
	Filtro sporco?	Pulire il filtro.
	La temperatura impostata rientra nell'intervallo corretto?	Regolare la temperatura nell'intervallo corretto.
	Porte e finestre sono aperte?	Chiudere porte e finestre.
Vengono emessi odori	È presente una fonte di odori (ad es. mobili, sigarette, ecc.)?	Eliminare la fonte degli odori. Pulire il filtro.
Il climatizzatore si accende improvvisamente	Sono presenti interferenze (ad es. tuoni, dispositivi wireless, ecc.)?	Scollegare l'alimentazione, poi ripristinarla. Accendere nuovamente l'unità.

L'unità esterna produce vapore	La modalità riscaldamento è attiva?	Durante lo sbrinamento in modalità riscaldamento, la produzione di vapore è un fenomeno normale.
Rumore di acqua che scorre	Il climatizzatore è stato appena acceso o spento?	Il rumore è prodotto dal refrigerante che scorre all'interno dell'unità (fenomeno normale).
Rumori simili a scricchiolii / scoppiettii	Il climatizzatore è stato appena acceso o spento?	È il rumore dell'attrito provocato dall'espansione e/o dalla contrazione del pannello o di altre parti a causa dei cambiamenti di temperatura.

Analisi delle anomalie di funzionamento

Codice di errore

In caso di malfunzionamento, il led della temperatura sull'unità interna lampeggia per mostrare il corrispondente codice d'errore. Fare riferimento alla lista seguente per identificare il codice d'errore.

Codice d'errore	Anomalie di funzionamento e soluzioni
E5	Può essere eliminato spegnendo e riavviando l'unità. In caso contrario, rivolgersi a un tecnico qualificato per l'assistenza.
E8	Può essere eliminato spegnendo e riavviando l'unità. In caso contrario, rivolgersi a un tecnico qualificato per l'assistenza.
U8	Può essere eliminato spegnendo e riavviando l'unità. In caso contrario, rivolgersi a un tecnico qualificato per l'assistenza.
H6	Può essere eliminato spegnendo e riavviando l'unità. In caso contrario, rivolgersi a un tecnico qualificato per l'assistenza.
C5	Rivolgersi a un tecnico qualificato per l'assistenza.
F0	Rivolgersi a un tecnico qualificato per l'assistenza.
F1	Rivolgersi a un tecnico qualificato per l'assistenza.
F2	Rivolgersi a un tecnico qualificato per l'assistenza.
H3	Può essere eliminato spegnendo e riavviando l'unità. In caso contrario, rivolgersi a un tecnico qualificato per l'assistenza.
E1	Può essere eliminato spegnendo e riavviando l'unità. In caso contrario, rivolgersi a un tecnico qualificato per l'assistenza.
E6	Può essere eliminato spegnendo e riavviando l'unità. In caso contrario, rivolgersi a un tecnico qualificato per l'assistenza.

Nota: In caso di altri codici d'errore, rivolgersi a un tecnico qualificato per l'assistenza.

Avvertenza

Quando si verifica uno dei problemi seguenti, spegnere il climatizzatore. e scollegare immediatamente l'alimentazione. Quindi contattare il Servizio di Assistenza tecnica di zona.

- Il cavo di alimentazione è surriscaldato o danneggiato.
- C'è un rumore anomalo durante il funzionamento.
- L'interruttore salva vita scatta spesso.
- Dal climatizzatore fuoriesce odore di bruciato.
- Ci sono perdite dall'unità interna.
- Non cercare di riparare o reinstallare il climatizzatore. da soli.
- Se il climatizzatore funziona in condizioni anomale, possono verificarsi malfunzionamenti, scosse elettriche o pericoli di incendio.

ISTRUZIONI DI INSTALLAZIONE

Schema di installazione e spazi tecnici

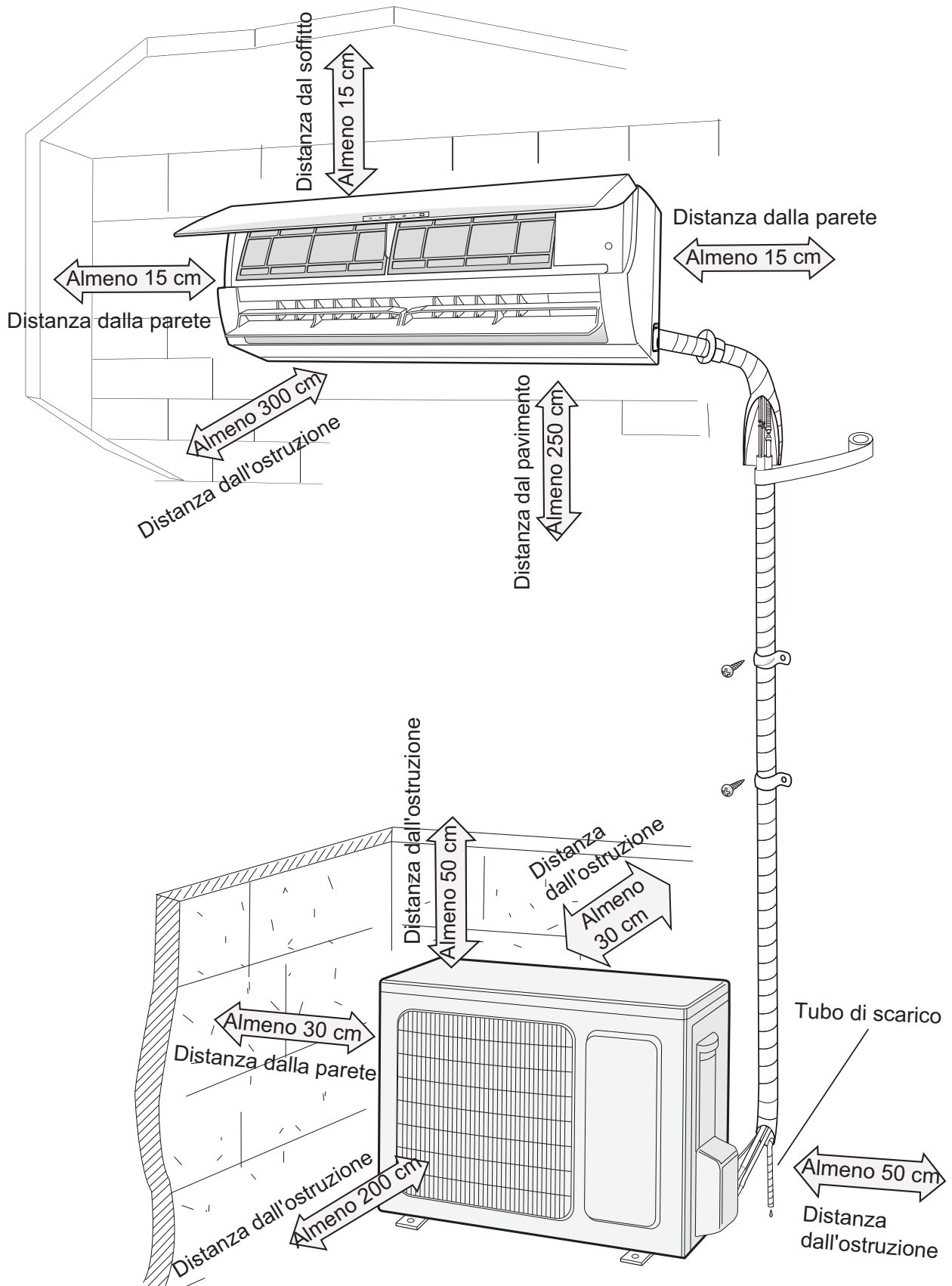

PRECAUZIONI PER L'INSTALLAZIONE

Per garantire la sicurezza, prestare attenzione alle seguenti precauzioni.

ATTENZIONE: prima di effettuare qualsiasi intervento, assicurarsi che l'alimentazione elettrica sia disinserita.

ATTENZIONE: prima di effettuare qualsiasi intervento munirsi di opportuni dispositivi di protezione individuale.

ATTENZIONE: L'apparecchio deve essere installato conformemente alle regole impiantistiche nazionali.

ATTENZIONE: i collegamenti elettrici e l'installazione devono essere eseguiti solo da soggetti in possesso dei requisiti tecnico-professionali di abilitazione all'installazione, alla trasformazione, all'ampliamento e alla manutenzione degli impianti ed in grado di verificare gli stessi ai fini della sicurezza e della funzionalità.

ATTENZIONE: Installare un dispositivo, interruttore generale o spina elettrica che consenta di interrompere completamente l'alimentazione elettrica dall'apparecchio.

Vengono qui riportate le indicazioni essenziali per una corretta installazione delle apparecchiature. Si lascia comunque all'esperienza dell'installatore il perfezionamento di tutte le operazioni a seconda delle esigenze specifiche.

ATTENZIONE: Per il collegamento tra le unità, utilizzare esclusivamente tubo in rame ricotto e disossidato per condizionamento e refrigerazione ed isolato con polietilene espanso di spessore min. 8 mm.

- Non installare l'unità in locali in cui sono presenti gas infiammabili oppure sostanze acide od alcaline che possano danneggiare irrimediabilmente gli scambiatori di calore in rame-alluminio o i componenti interni in plastica.
- Non installare l'unità in officine o cucine, dove i vapori d'olio miscelati all'aria trattata possono depositarsi sulle batterie di scambio, riducendone le prestazioni, o sulle parti interne dell'unità danneggiando i componenti in plastica.
- Durante l'installazione o il riposizionamento dell'unità, assicurarsi di conservare il circuito refrigerante privo di aria o sostanze diverse dal refrigerante specificato.
- Qualsiasi presenza di aria o altra sostanza estranea nel circuito del refrigerante causerà aumento della pressione del sistema o rottura del compressore, con conseguenti danni.
- Quando si installa o si riposiziona l'unità, non caricare refrigerante non conforme a quello indicato sulla targhetta dati o refrigerante non identificato. Altrimenti, potrebbe causare un funzionamento anomalo o un incidente.
- Quando il refrigerante deve essere recuperato, in caso di trasferimento o di riparazione dell'unità, assicurarsi che l'unità funzioni in modalità di raffreddamento. Quindi, chiudere completamente la valvola sul lato alta pressione (valvola del liquido). Circa 30-40 secondi dopo, chiudere completamente la valvola sul lato bassa pressione (valvola gas), arrestare immediatamente l'unità e scollegare l'alimentazione. Il tempo per il recupero del refrigerante non dovrebbe superare 1 minuto.
- Se il recupero del refrigerante richiede troppo tempo, l'aria può essere aspirata e causare aumento di pressione o rottura del compressore, con conseguenti lesioni.
- Durante il recupero del refrigerante, assicurarsi che la valvola del liquido e la valvola del gas siano completamente chiuse e l'alimentazione sia scollegata prima di scollegare il tubo di collegamento.
- Se il compressore inizia a funzionare quando la valvola di arresto è aperta e il tubo di collegamento non è collegato, l'aria verrà aspirata e causerà l'aumento della pressione o la rottura del compressore, con conseguente lesione.
- Quando si installa l'unità, assicurarsi che il tubo di collegamento sia saldamente collegato prima che il compressore inizi a funzionare.
- Proibire l'installazione dell'unità nel luogo in cui potrebbe esservi una perdita di gas corrosivo o gas infiammabile.
- In caso di perdite di gas dall'unità, potrebbero verificarsi esplosioni e altri incidenti.
- Non utilizzare prolunghe per collegamenti elettrici. Se il cavo elettrico non è abbastanza lungo, si prega di contattare un centro di assistenza locale autorizzato e chiedere un cavo elettrico adeguato.
- Collegamenti inadeguati possono causare scosse elettriche o incendi.

- **Utilizzare i tipi di cavi specificati per i collegamenti elettrici tra unità interne ed esterne. Bloccare saldamente i cavi in modo che i loro terminali non ricevano stress esterni.**
- **Cavi elettrici con capacità insufficiente, collegamenti errati dei cavi e terminali dei cavi insicuri possono provocare scosse elettriche o incendi.**

Scelta del luogo di installazione

Requisiti essenziali	Unità interna
<p>Non installare l'unità nei luoghi seguenti: potrebbe causare malfunzionamenti.</p> <ol style="list-style-type: none"> 1. Luoghi con forti fonti di calore, vapori, gas infiammabili o esplosivi. 2. Luoghi con dispositivi ad alta frequenza (ad es. saldatrici, apparecchiature mediche). 3. Luoghi vicini a zone costiere. 4. Luoghi con oli o fumi nell'aria. 5. Luoghi con gas solforato. 6. Altri luoghi che presentano condizioni particolari. <p>Non utilizzare l'unità nelle immediate vicinanze di lavanderie, bagni, docce o piscine.</p>	<ol style="list-style-type: none"> 1. Non dovrebbero essere presenti ostacoli vicino al punto d'ingresso e di uscita dell'aria. 2. Scegliere un luogo in cui l'acqua di condensa possa disperdersi facilmente, senza infastidire altre persone. 3. Scegliere un luogo comodo per collegare l'unità esterna vicino alla presa di corrente. 4. Scegliere una posizione fuori dalla portata dei bambini. 5. Il luogo deve poter sostenere il peso dell'unità interna, senza incrementare rumori e vibrazioni. 6. L'unità deve essere installata alla distanza di 2,5 m dal pavimento. 7. Non installare l'unità interna proprio sopra l'apparecchio elettrico. 8. Cercare di mantenere una certa distanza dalle lampade fluorescenti.
Unità esterna	<ol style="list-style-type: none"> 1. Scegliere una posizione in cui il rumore e il deflusso dell'aria emessa dall'unità esterna non infastidiscano i vicini di casa. 2. Il luogo deve essere ben ventilato e asciutto; l'unità esterna non deve essere esposta direttamente alla luce del sole o a vento forte. 3. Il luogo deve essere in grado di sostenere il peso dell'unità esterna. 4. Verificare che l'installazione sia conforme ai requisiti dello schema dimensionale relativo all'installazione. 5. Scegliere una posizione fuori dalla portata dei bambini e lontana da animali o piante. Se ciò non fosse possibile, montare una recinzione di sicurezza.

Requisiti per i collegamenti elettrici

Precauzioni di sicurezza

1. È necessario rispettare le norme di sicurezza elettrica nel procedere all'installazione dell'unità.
2. In conformità con le disposizioni di sicurezza locali, utilizzare un circuito di alimentazione e un interruttore di corrente che siano a norma.
3. Assicurarci che l'alimentazione corrisponda ai requisiti del climatizzatore. Un'alimentazione instabile o un cablaggio non corretto possono causare malfunzionamenti. Installare cavi di alimentazione adatti prima di mettere in funzione il climatizzatore.
4. Collegare correttamente i fili di fase, neutro e terra alla presa di corrente.
5. Assicurarci di interrompere l'alimentazione elettrica prima di procedere a qualsiasi lavoro relativo al circuito elettrico e alla sicurezza. Per i modelli con spina di alimentazione, accertarsi che la spina sia facilmente raggiungibile dopo l'installazione.
6. Non collegare l'alimentazione prima di terminare l'installazione.
7. Non utilizzare l'apparecchio in presenza di cavo o spina danneggiati. Se il filo dell'alimentazione è danneggiato, dovrà essere sostituito dal produttore, dal suo rivenditore o da una persona similmente qualificata onde evitare rischi.
8. Poiché la temperatura del circuito refrigerante è elevata, tenere il cavo di interconnessione lontano dal tubo di rame.
9. L'apparecchio va installato conformemente alle disposizioni nazionali sul cablaggio.
10. L'installazione deve essere eseguita nel rispetto delle norme solo da personale abilitato.



L'unità è caricata con refrigerante leggermente infiammabile R32. Un trattamento non appropriato del gas in oggetto può esporre persone e materiali a gravi danni. Maggiori dettagli su questo refrigerante sono riportati all'inizio del presente manuale.

Messa a terra

1. Il climatizzatore appartiene agli elettrodomestici di classe I. La messa a terra deve essere correttamente realizzata con l'apposito dispositivo da un professionista. Controllare che l'apparecchio sia sempre collegato a terra in modo efficace, altrimenti si possono verificare scosse elettriche.
2. Il filo giallo-verde del climatizzatore è il filo di messa a terra che non può essere utilizzato per altri scopi.
3. La resistenza di terra deve essere conforme alle norme nazionali di sicurezza elettrica.
4. L'apparecchio deve essere posizionato in modo che la spina sia accessibile.
5. Per proteggere l'unità da cortocircuiti montare sulla linea di alimentazione un interruttore multipolare magnetotermico, con separazione tra i contatti di almeno 3 mm, con potenza come da tabella sottostante:

Modello	Potenza interruttore
9K	10A
12-18K	16A
24K	25A

INSTALLAZIONE

Installazione dell'unità interna

Scegliere la posizione dove installare l'unità in funzione della pianta della stanza, delle eventuali limitazioni archi-tettoniche e delle esigenze del cliente. Controllare che nella posizione prescelta sia possibile accedere all'unità per le operazioni di manutenzione e pulizia dei filtri. Per l'installazione utilizzare la piastra di fissaggio come dima in modo da individuare l'esatta posizione per i tasselli ad espansione e per il foro di passaggio attraverso la parete. L'involucro in plastica é provvisto di pre-tranciati che, se necessario, possono essere rimossi per consentire il passaggio delle linee frigorifere e dei cavi. Durante il funzionamento in raffrescamento o in deumidificazione l'umidità dell'aria condensa sulla batteria dell'unità interna, si raccoglie nella bacinella e viene scaricata attraverso l'apposito tubo in gomma. Il tubo va raccordato ad una tubazione di adeguata pendenza senza formazione di anse, non eseguire sifoni e non immergere in acqua.

Fase due: installare la piastra di montaggio a parete

1. Appendere la piastra di montaggio sulla parete, sistemarla in posizione orizzontale con la livella e segnare i fori di fissaggio a vite sulla parete stessa.
2. Praticare i fori di fissaggio a vite sulla parete con il trapano a percussione (la punta del trapano deve corrispondere al tassello a espansione in plastica), poi inserire i tasselli nei fori.
3. Fissare la piastra sulla parete con viti autofilettanti (ST4.2X25TA), poi verificare se è stato installato saldamente, tirando la staffa stessa. Se il tassello a espansione in plastica è allentato, praticare con il trapano un altro foro di fissaggio nelle vicinanze.

Fase tre: praticare il foro per le tubazioni

Scegliere la posizione del foro tubazioni secondo la direzione del tubo di uscita. La posizione del foro tubazioni deve essere leggermente più bassa rispetto al telaio a parete, come sotto indicato.

9-12K

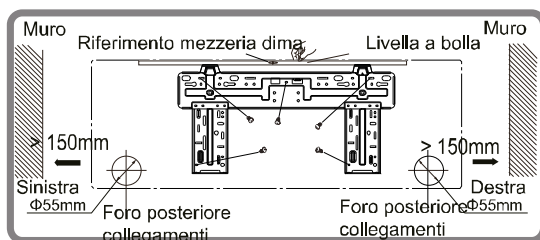

18K

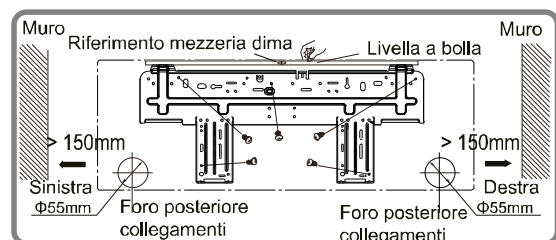

24K

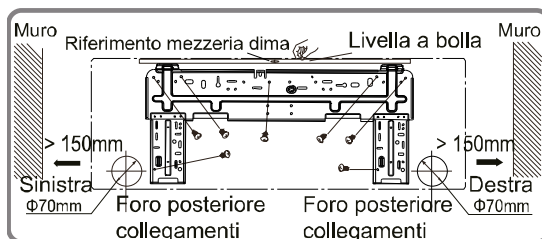

Praticare il foro tubazioni di diametro $\Phi 55$ o $\Phi 70$ nella posizione d'uscita appositamente scelta. Per un drenaggio corretto, il foro tubazioni sulla parete deve essere leggermente inclinato verso il basso sul lato esterno, con pendenza di 5-10°.

Nota:

- Impedire l'entrata di polvere e prendere le misure di sicurezza necessarie nel praticare il foro.
- I tasselli ad espansione in plastica non sono forniti in dotazione, ma vanno acquistati sul posto.

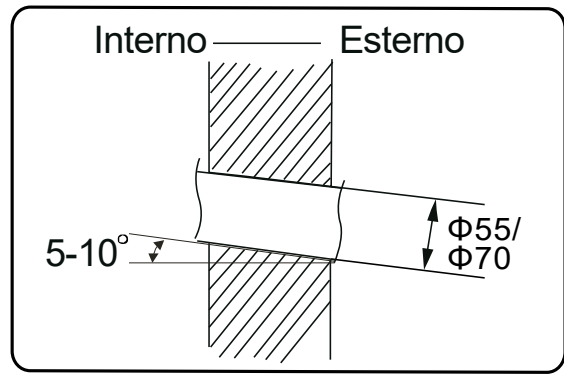

Fase quattro: tubo di uscita

Il tubo può essere fatto uscire in diverse direzioni: destra, posteriore destra, sinistra o posteriore sinistra.

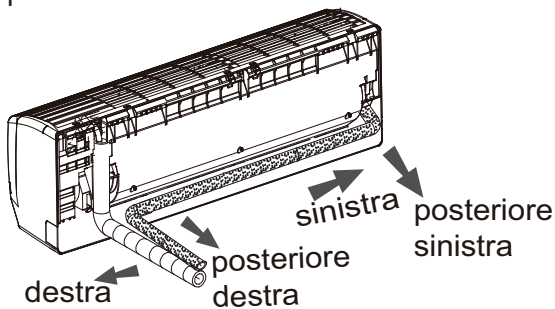

Quando si sceglie la direzione di uscita (sinistra o destra), praticare in basso il foro corrispondente.

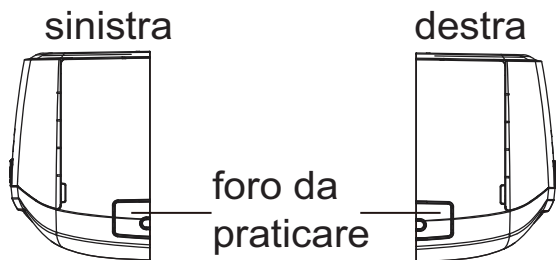

Fase cinque: collegare il tubo dell'unità interna

1. Posizionare il giunto del tubo nella svasatura corrispondente.
2. Preserrare il dado del raccordo manualmente.
3. Regolare la forza della coppia facendo riferimento alla tabella seguente. Posizionare la chiave a forchetta sul giunto del tubo e la chiave dinamometrica sul dado del raccordo. Serrare il dado con la chiave.

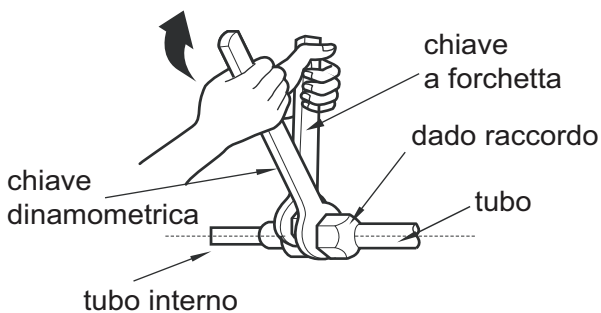
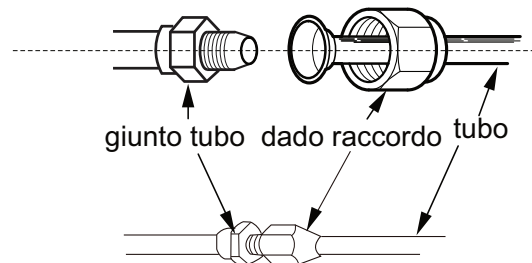

Diametro dado esagonale	Coppia di serraggio (Nm)
Φ 6	15~20
Φ 9.52	30~40
Φ 12	45~55
Φ 16	60~65
Φ 19	70~75

Avvolgere il tubo interno e il giunto del tubo di collegamento con il tubo isolante, poi con il nastro.

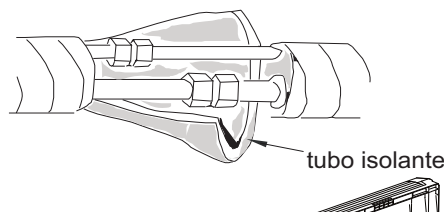

Fase sei: installare il tubo di scarico della condensa

1. Collegare il tubo di scarico al tubo d'uscita dell'unità interna.
2. Avvolgere il giunto con il nastro.

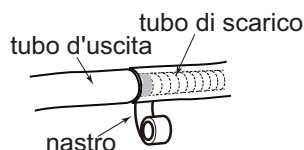

Nota:

- Aggiungere il tubo isolante al tubo di scarico interno per evitare formazione di condensa.
- I tasselli ad espansione in plastica non sono forniti in dotazione.

Fase sette: collegare il cavo elettrico dell'unità interna

1. Aprire il pannello, rimuovere la vite di fissaggio del pannellino di copertura della morsettiera elettrica.

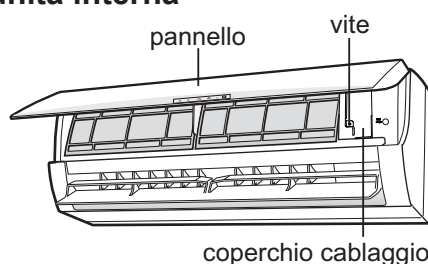

2. Inserire il cavo di collegamento tra l'unità interna ed esterna nel foro posteriore corrispondente alla morsettiera. Poi estrarlo dal lato anteriore.



3. Rimuovere la clip del cavo, collegare il cavo di alimentazione alla morsettiera a seconda del colore; serrare la vite e fissare il cavo di alimentazione con la clip.

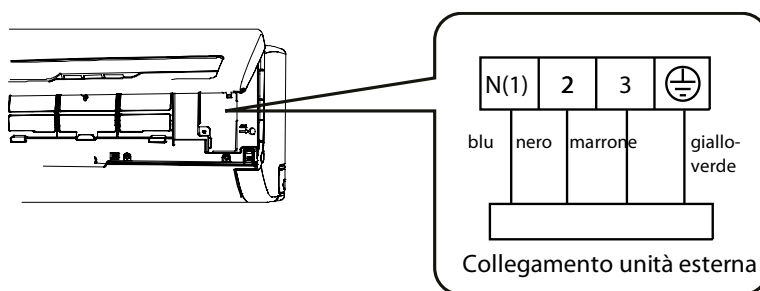

Nota: la scheda di collegamento è solo di riferimento, si prega di fare riferimento a quello attuale.

4. Riposizionare il coperchio della morsettiera e serrare la vite.
5. Chiudere il pannello.

Nota:

- Tutti i cablaggi devono essere collegati come indicato sullo schema elettrico dell'unità. Tutti i cavi delle unità interna ed esterna devono essere collegati da un professionista.
- Se la lunghezza del cavo di alimentazione non è sufficiente, contattare il fornitore per averne uno nuovo. Non fare da soli le prolunghe.
- Per il climatizzatore dotato di spina, questa deve trovarsi in una posizione raggiungibile, una volta finita l'installazione.
- Per il climatizzatore senza spina, dotare la linea di un interruttore di corrente. L'interruttore di corrente deve essere unipolare, con una distanza tra i contatti superiore a 3 mm.

Fase otto: fasciare il tubo

1. Fasciare il tubo di collegamento, il cavo di alimentazione e il tubo di scarico con la fascetta.

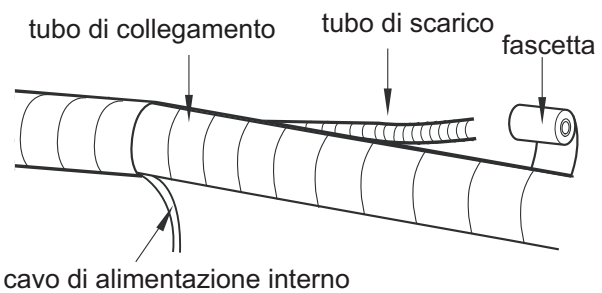
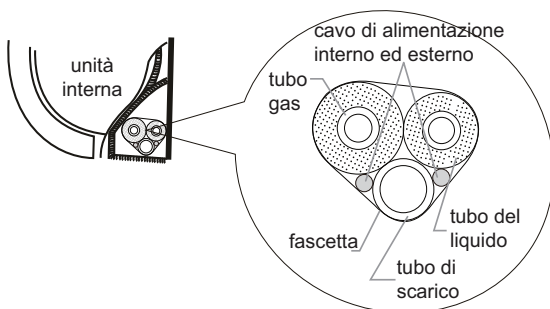

3. Praticare una fasciatura uniforme.
4. Il tubo del liquido e il tubo del gas vanno fasciati separatamente alla fine.

2. Destinare un tratto del tubo di scarico e del cavo di alimentazione all'installazione, nel procedere alla fasciatura. Arrivati a un certo punto dell'operazione di fasciatura, separare il cavo interno e poi il tubo di scarico.

Nota:

Il cavo di alimentazione e il cavo di comando non devono essere avvolti o arrotolati.

Il tubo di scarico va fasciato nella parte inferiore.

Fase nove: appendere l'unità interna

1. Inserire i tubi, una volta fasciati, nel tubo a parete e farli passare attraverso il foro nella parete.
2. Appendere l'unità interna alla piastra di montaggio a parete.
3. Riempire lo spazio tra i tubi e il foro nella parete con sigillante.
4. Fissare il tubo a parete.
5. Controllare che l'unità interna sia installata saldamente e sia ben accostata alla parete.

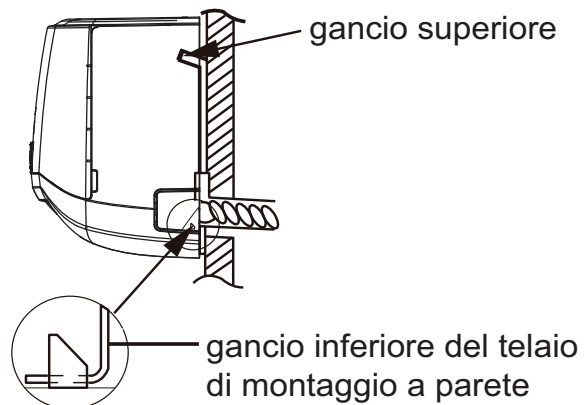
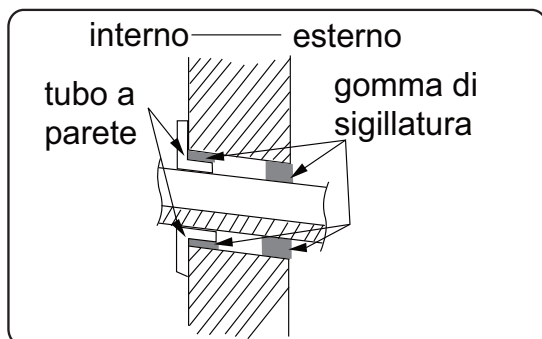

Nota:

- Non piegare eccessivamente il tubo di scarico per evitare ostruzioni.

Installazione dell'unità esterna

Fase uno: fissare il supporto dell'unità esterna

1. Scegliere la collocazione dell'impianto in base alla struttura della casa.
2. Fissare il supporto dell'unità esterna nella posizione scelta mediante viti ad espansione.

Nota:

- Adottare misure di protezione sufficienti nel procedere all'installazione dell'unità esterna.
- Assicurarsi che il supporto possa sostenere almeno quattro volte il peso dell'unità.
- L'unità esterna deve essere collocata almeno 3 cm sopra il pavimento per poter installare il giunto di scarico.
- Per l'unità con capacità refrigerante pari a 2300W~ 5000W, sono necessarie 6 viti ad espansione; per l'unità con capacità refrigerante pari a 6000W ~ 8000W sono necessarie 8 viti ad espansione; per l'unità con capacità refrigerante pari a 10000W ~ 16000W, sono necessarie 10 viti ad espansione.

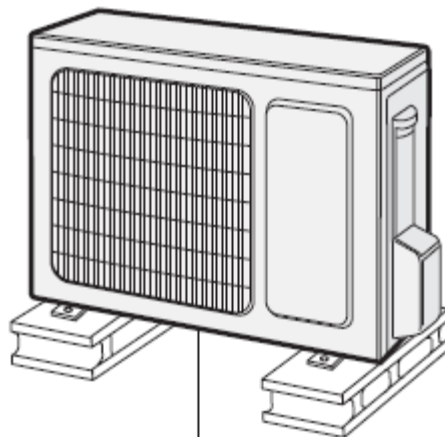

almeno 3 cm sopra il pavimento

Fase due: installare il giunto di scarico

1. Collegare il giunto di scarico esterno nel foro sullo chassis, come mostra la foto qui sotto.
2. Collegare il tubo flessibile di scarico nel foro di scarico.

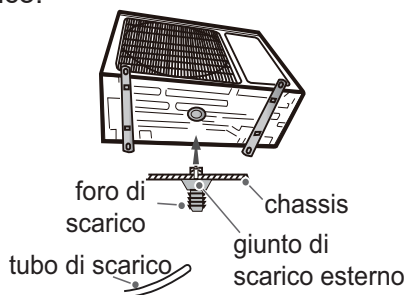

Fase tre: fissare l'unità esterna

1. Posizionare l'unità esterna sul supporto.
2. Fissare i fori dei piedini dell'unità esterna con bulloni.

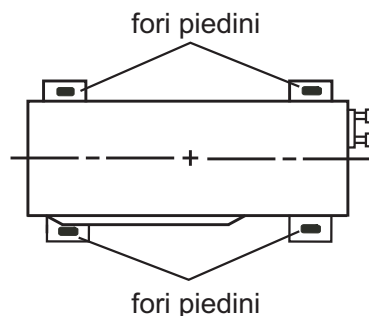

Fase quattro: collegare i tubi interni ed esterni

1. Rimuovere la vite sull'impugnatura destra dell'unità esterna e togliere l'impugnatura.
3. Preserrare il dado del raccordo manualmente.

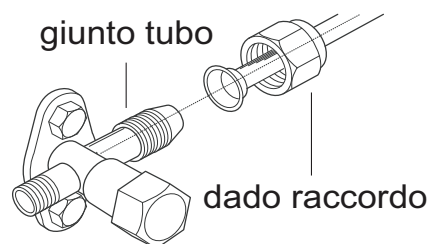
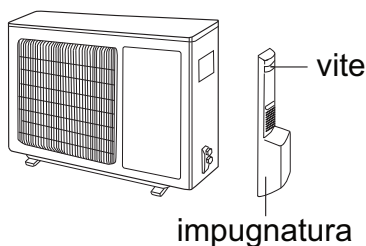

2. Togliere il cappuccio a vite della valvola e posizionare il giunto del tubo nella svasatura del tubo.

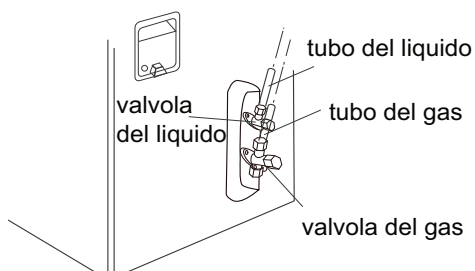

4. Serrare il dado di raccordo con la chiave dinamometrica, facendo riferimento alla tabella sottostante.

Diametro esagonale	dado	Coppia di serraggio (Nm)
Φ6,35		15~20
Φ9,52		30~40
Φ12,7		45~55
Φ15,88		60~65

Fase cinque: collegare il cavo elettrico esterno

1. Rimuovere la clip del cavo, collegare il cavo di alimentazione e il cavo di controllo segnale (solo per unità di raffreddamento e riscaldamento) al terminale di cablaggio in base al colore. Fissarli con le viti.

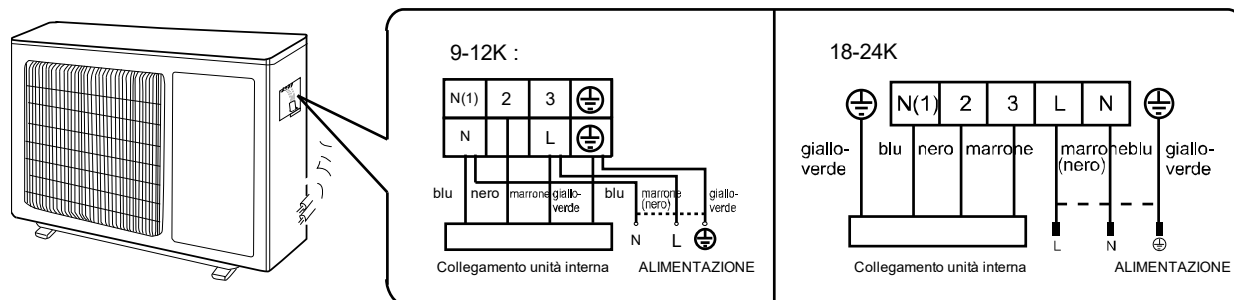

2. Fissare il cavo di alimentazione e il cavo di comando segnale con l'apposita clip (solo per unità di raffreddamento e riscaldamento).

Nota: • Una volta serrata la vite, tirare leggermente il cavo di alimentazione per verificare se è saldo.

• Non tagliare in nessun caso il cavo di alimentazione per prolungare o abbreviare la distanza.

Fase sei: sistemare i tubi

1. I tubi vanno collocati lungo la parete, piegati quanto basta e possibilmente nascosti. Semidiametro minimo di piegatura del tubo: 10 cm.

2. Se l'unità esterna è più alta rispetto al foro nella parete, è necessario creare nel tubo una curva a U prima di collocarlo nel locale per impedire l'entrata della pioggia nel locale stesso.

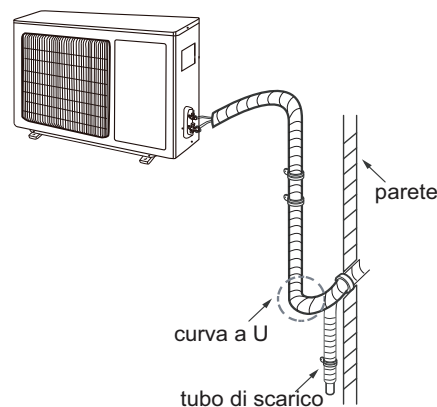

Nota:

• L'altezza del tubo di scarico attraverso la parete non deve essere superiore a quella del foro del tubo d'uscita dell'unità interna.

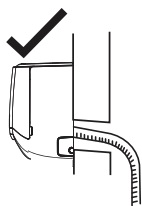

• Inclinare leggermente il tubo di scarico verso il basso. Il tubo di scarico non deve essere curvato, sollevato, ondeggiante, ecc.

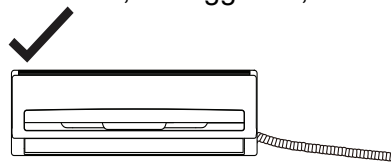

✗ Il tubo di scarico non deve ondeggiare

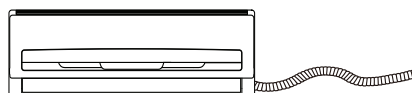

• L'uscita dell'acqua non deve essere posizionata in acqua, affinché lo scarico sia uniforme.

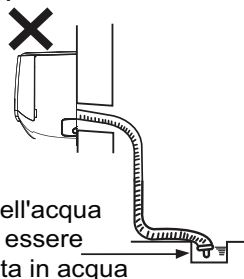

L'uscita dell'acqua non deve essere posizionata in acqua



✗ Il tubo di scarico non deve ondeggiare

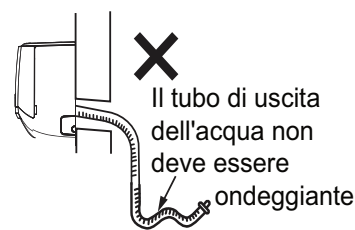

✗ Il tubo di uscita dell'acqua non deve essere ondeggiante

Pompa del vuoto

Uso della pompa del vuoto

- Rimuovere i cappucci della valvola del liquido e della valvola del gas, oltre al dado dell'apertura della carica refrigerante.
- Collegare il tubo di carico del piezometro all'apertura di carica refrigerante della valvola del gas; quindi collegare l'altro tubo di carico alla pompa a vuoto.
- Aprire il piezometro completamente e farlo funzionare per 10-15 min per verificare se la pressione del piezometro rimane -0,1 MPa.
- Chiudere la pompa a vuoto e mantenere questa condizione per 1-2 min per verificare se la pressione del piezometro rimane -0,1 MPa. Se la pressione diminuisce, potrebbero essere presenti perdite.
- Rimuovere il piezometro, aprire completamente lo spillo della valvola del liquido e della valvola del gas con la chiave esagonale interna.
- Serrare i cappucci a vite delle valvole e dell'apertura della carica refrigerante.
- Riposizionare l'impugnatura.

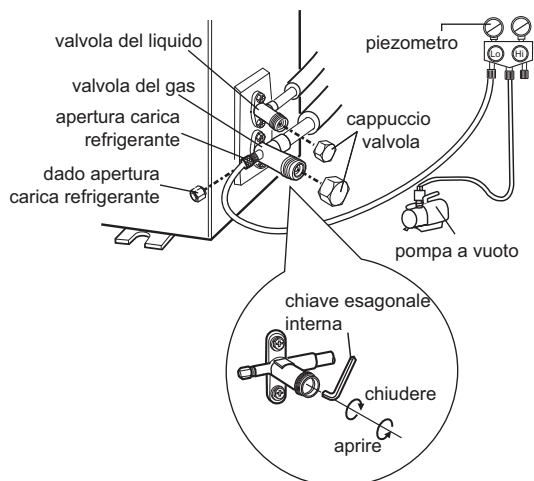

Rilevamento perdite

Controllare che non ci siano perdite con un controllore di perdite. Se non avete un controllore di perdite potete usare acqua saponata.

Controlli dopo l'installazione

Verifiche	Possibile malfunzionamento
L'unità è stata installata saldamente?	L'unità potrebbe cadere, spostarsi o risultare rumorosa.
Hai fatto il test per la perdita del refrigerante?	Rischio di condensa e gocciolamento d'acqua.
L'isolamento termico delle tubazioni è sufficiente?	Rischio di condensa e gocciolamento d'acqua.
L'acqua viene drenata bene?	Rischio di condensa e gocciolamento d'acqua.
La tensione di alimentazione corrisponde alla tensione indicata sulla targa dati?	Rischio di malfunzionamenti o di danni ai componenti.
Il cablaggio elettrico e le tubazioni sono stati installati correttamente?	Rischio di malfunzionamenti o di danni ai componenti.
L'unità è collegata a terra in modo sicuro?	Rischio di perdite elettriche.
Il cavo di alimentazione corrisponde alle specifiche?	Rischio di malfunzionamenti o di danni ai componenti.
Sono presenti ostruzioni nei punti di ingresso e di uscita dell'aria?	La potenza di raffreddamento (riscaldamento) potrebbe essere insufficiente.

Polvere e altre particelle prodotte durante l'installazione sono state rimosse?	Rischio di malfunzionamenti o di danni ai componenti.
La valvola del gas e la valvola del liquido del tubo di collegamento sono completamente aperte?	La potenza di raffreddamento (riscaldamento) potrebbe essere insufficiente.
L'ingresso e l'uscita del foro di tubazioni sono stati coperti?	Rischio di condensa e gocciolamento d'acqua.

COLLAUDI E FUNZIONAMENTO

Preparazione ai test di funzionamento

- Il cliente approva il climatizzatore.
- Specificare al cliente le note importanti del climatizzatore.

Test di funzionamento

- Collegare l'alimentazione e premere il tasto ON/OFF sul telecomando per avviare l'operazione.
- Premere il tasto MODE per selezionare la modalità AUTO, COOL, DRY, FAN e HEAT e verificare se il climatizzatore funziona normalmente.
- Se la temperatura ambiente è inferiore a 16°C, il climatizzatore non può avviare il raffreddamento.

APPENDICE

Configurazione delle tubazioni

1. Lunghezza standard tubo di collegamento: 5, 7,5, 8m.
2. Lunghezza minima tubo di collegamento: 3 m.
Per l'unità con un tubo di collegamento di 5m, non c'è un limite per la lunghezza media del tubo. Per le unità con tubo di collegamento standard di 7,5m e 8m, la lunghezza minima del tubo di collegamento è 3m.
3. Lunghezza massima tubo di collegamento

Capacità	Lunghezza massima tubo di collegamento	Dislivello massimo
9000Btu/h	15	10
12000Btu/h	20	10
18000Btu/h	25	10
24000Btu/h	25	10

Metodo per calcolare la quantità di carica aggiuntiva di olio e refrigerante con il tubo di collegamento prolungato: se la lunghezza del tubo di collegamento viene aumentata di 10m rispetto alla lunghezza standard, aggiungere 5 ml di olio refrigerante per ogni 5 m di tubo aggiunti.

Metodo per calcolare la quantità di carica refrigerante supplementare (tubo liquido):

1. quantità di carica refrigerante supplementare = lunghezza aggiuntiva di tubo liquido x quantità aggiuntiva di carica refrigerante per metro.
2. basandosi sulla lunghezza standard del tubo, aggiungere il refrigerante secondo il requisito mostrato nella tabella sopra

Metodo per calcolare la quantità di carica refrigerante supplementare (tubo liquido):
 quantità di carica refrigerante supplementare = lunghezza aggiuntiva di tubo liquido x
 quantità aggiuntiva di carica refrigerante per metro.

Attenzione! Annotare la carica aggiuntiva sull'apposita targhetta apposta sull'unità esterna.

	Diametro tubo di collegamento		Aggiunta di refrigerante R32
	Tubo liquido (mm)	Tubo gas (mm)	(g/m)
9-12 K	Φ6,35	Φ9,52	16
18 K	Φ6,35	Φ 12,7	16
24 K	Φ6,35	Φ 15,88	40

Operazioni di sicurezza del refrigerante infiammabile

Requisito di qualificazione per l'installazione e la manutenzione

- Tutti gli operatori del circuito refrigerante devono avere il patentino per poter operare in modo corretto e sicuro con refrigeranti infiammabili.
- Il circuito refrigerante può essere riparato solo seguendo le modalità suggerite dal produttore dell'apparecchiatura.

Note di installazione

- Non è consentito utilizzare il condizionatore in una stanza che ha fiamme libere o fonti di calore funzionanti (stufe accese).
- Non praticare fori nel circuito, nè bruciare il tubo di collegamento.
- Il condizionatore deve essere installato in una stanza più ampia della superficie minima indicata nella targhetta e nella tabella A sottostante.
- La prova di tenuta è obbligatoria dopo l'installazione.

TABELLA A- Superficie minima di una stanza (m²)

Superficie minima stanza(m ²)	Quantità di carica(kg)	≤1.2	1.3	1.4	1.5	1.6	1.7	1.8	1.9	2	2.1	2.2	2.3	2.4	2.5
	Posizione sul pavimento	/	14.5	16.8	19.3	22	24.8	27.8	31	34.3	37.8	41.5	45.4	49.4	53.6
Montaggio alla finestra	/	5.2	6.1	7	7.9	8.9	10	11.2	12.4	13.6	15	16.3	17.8	19.3	
Montaggio a parete	/	1.6	1.9	2.1	2.4	2.8	3.1	3.4	3.8	4.2	4.6	5	5.5	6	
Montaggio a soffitto	/	1.1	1.3	1.4	1.6	1.8	2.1	2.3	2.6	2.8	3.1	3.4	3.7	4	

Note di manutenzione

- Verificare se l'area di manutenzione o la superficie della stanza corrispondono ai requisiti della targhetta, poiché solo con i requisiti corretti è consentito.
- Verificare se l'area di manutenzione è ben ventilata. Lo stato di continua ventilazione dovrebbe essere mantenuto durante il processo di funzionamento.

- Verificare se c'è una sorgente di calore o una potenziale sorgente di calore nell'area di manutenzione. Le fiamme libere sono proibite nell'area di manutenzione e il cartello "vietato fumare" deve essere appeso.
- Verificare se il marchio di avvertenza è in buone condizioni, altrimenti sostituirlo.

Saldatura

- Se è possibile tagliare o saldare le tubazioni dell'impianto refrigerante nel processo di mantenimento, seguire i seguenti step:
 - a) Spegnere l'unità e tagliare l'alimentatore
 - b) Estrarre il refrigerante
 - c) Aspirarlo
 - d) Pulirlo con il gas N2
 - e) Tagliare e saldare
 - f) Riportarlo al centro servizi per la saldatura
- Il refrigerante dovrebbe essere riciclato nel serbatoio di stoccaggio specializzato.
- Assicurarsi che non ci sia nessuna fiamma libera vicino all'uscita della pompa e assicurarsi che sia ben ventilato.

Riempire il circuito refrigerante

- Usare gli strumenti specializzati per R32 per immettere il refrigerante. Assicurarsi che i diversi tipi di refrigerante non si contaminino fra di loro.
- Il serbatoio del refrigerante dovrebbe essere tenuto in posizione verticale al momento del riempimento del circuito refrigerante.
- Attaccare l'etichetta sul sistema dopo aver completato il riempimento.
- Non riempire eccessivamente.
- Dopo aver completato il riempimento controllare se si rilevano delle perdite prima della prova di funzionamento; un altro controllo di rilevamento delle perdite dovrebbe essere fatto quando il refrigerante viene rimosso.

Istruzioni di sicurezza per il trasporto e il magazzinaggio

- Usare il rilevatore di gas infiammabile per verificare prima dello scarico e prima di aprire il container.
- Nessuna fonte di fuoco e non fumare.
- Secondo le regole e le leggi locali.

Procedura per l'allungamento delle tubazioni

Nota:

Una procedura di allungamento delle tubazioni non corretta è la causa principale delle perdite di refrigerante. Procedere come di seguito illustrato:

1. Tagliare il tubo

- Verificare la lunghezza del tubo sulla base della distanza tra unità interna e unità esterna.
- Tagliare il tubo necessario servendosi di un tagliatubi.

5. Allargare l'apertura

Allargare l'apertura servendosi di un allargatubi.

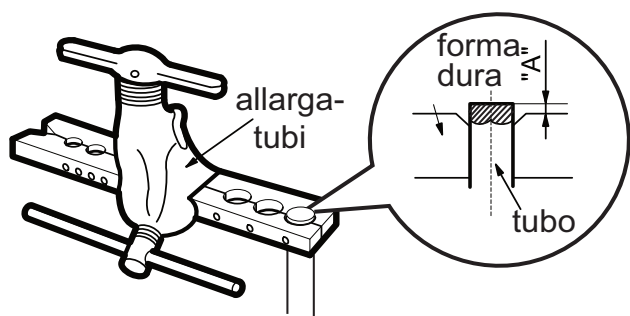

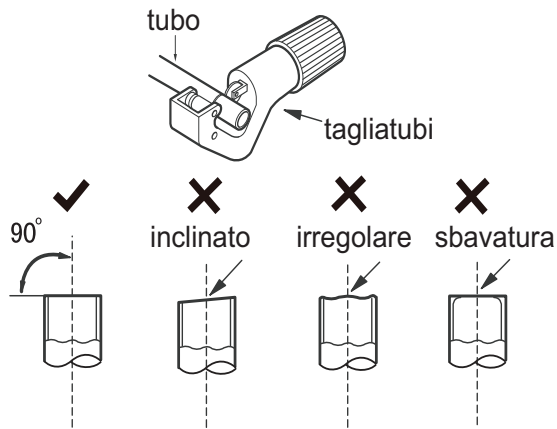

2. Rimuovere le bave

- Rimuovere le bave con una limatrice, evitando che entrino nel tubo stesso.

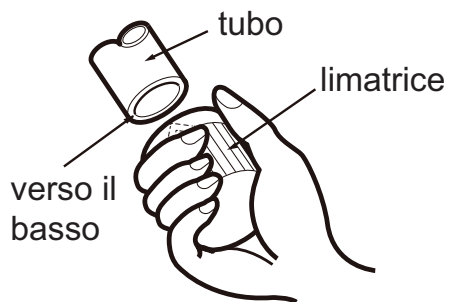

3. Fissare un tubo isolante

4. Applicare un dado per raccordi

- Rimuovere il dado per raccordi nel tubo di collegamento interno e valvola esterna; installare il dado per raccordi sul tubo.



Nota:

- A cambia a seconda del diametro:

Diametro esterno (mm)	A (mm)	
	Max	Min.
6,35(1/4")	1,3	0,7
9,52 (3/8")	1,6	1,0
12,7(1/2")	1,8	1,0
15,88(5/8")	2,4	2,2

6. Ispezione

Verificare la qualità dell'apertura di espansione. In caso di difetti, allargare nuovamente l'apertura secondo la procedura descritta sopra.

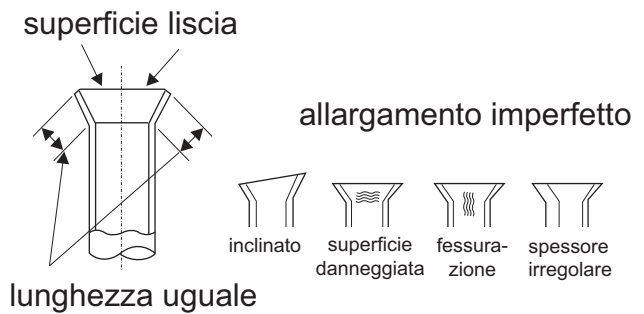

REGOLAMENTO (UE) N. 517/2014 - F-GAS

L'unità contiene R32, un gas fluorurato a effetto serra, con potenziale di riscaldamento globale (GWP) = 675. Non disperdere R32 nell'ambiente.

GWH09ACC-K6DNA1A/O – UE 9000 BTU/h	Kg. 0,55 = 0,371 Tonn CO₂ equiv.
GWH12QC-K6DNA1D/O – UE 12000 BTU/h	Kg. 0,70 = 0,473 Tonn CO₂ equiv.
GWH18QD-K6DNA1D/O – UE 18000 BTU/h	Kg. 1,0 = 0,675 Tonn CO₂ equiv.
GWH24QE-K6DNA1E/O – UE 24000 BTU/h	Kg. 1,70 = 1,148 Tonn CO₂ equiv.



Importato e distribuito da

argoclima s.p.a.

Via Alfeno Varo, 35
25020 – Alfianello (BS) - Italy

MADE IN CHINA